

โรงพยาบาลปทุมธานี

แบบปรับปรุง

อาคาร 100 ปี สมเด็จพระศรีนครินทร์ ชั้น 2

( ระบบเส้นทึบไปไหน )

แบบเลขที่ 0461







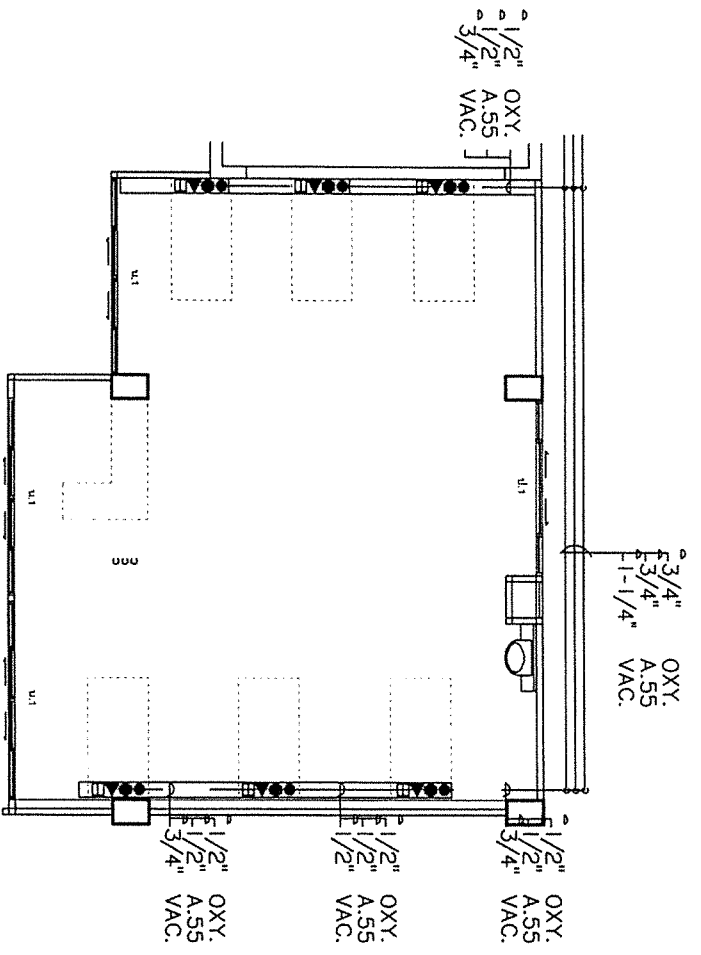

ห้องSTROKE

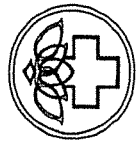

โรงพยาบาลวชิรพยาบาล

แผนภูมิ

แผนผังแปลน  
อาคารระบบท่อประปาและระบบปรับอากาศ ชั้น 2

หมายเลข  
0461

ชื่ออาคาร/ห้อง

ชื่อช่าง/ช่าง

ชื่อโครงการ

ชื่อโครงการ  
ระบบท่อประปาและระบบปรับอากาศ  
MAN STROKE

หมายเหตุ  
NOT TO SCALE

วันที่  
16 / 02 / 2561

ผู้ร่าง

หน้า  
หน้า

4 P-4



โรงพยาบาลสมุทรสาคร

ชั้นบน

แผนผัง 5  
อาคารเรียนสำหรับระดับชั้นมัธยมศึกษา ชั้น 2

แบบสถาปัตย์  
0461

วิศวกรผู้ออกแบบ

วิศวกรให้คำปรึกษา

ผู้เขียนแบบ

นางสาวสุภาวดี สิมมากร

แบบแปลน  
ระบบปรับอากาศแบบพบบ  
ของตู้ปรับอากาศ

มาตราส่วน  
NOT TO SCALE

วันที่ 16 / 02 / 2561

นางสาวสุภาวดี

แผ่นที่ 5

สถาปัตย์

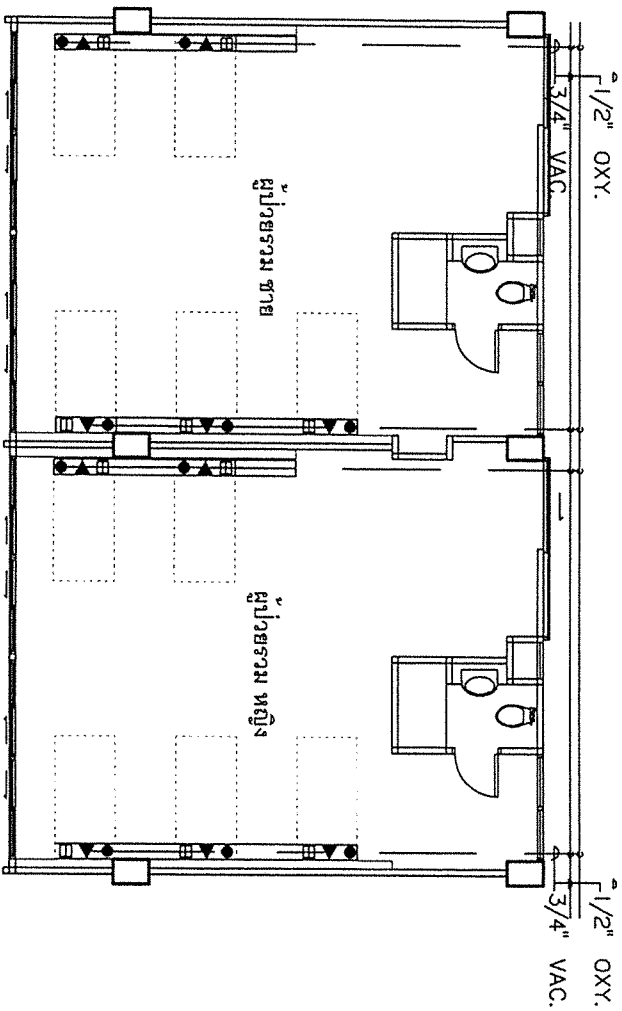

ตู้ปรับอากาศ

โรงพยาบาลสมุทรสาคร	
ชั้นบน	
แผนผัง 5 อาคารเรียนสำหรับระดับชั้นมัธยมศึกษา ชั้น 2	
แบบสถาปัตย์ 0461	
วิศวกรผู้ออกแบบ	
วิศวกรให้คำปรึกษา	
ผู้เขียนแบบ	
นางสาวสุภาวดี สิมมากร	
แบบแปลน ระบบปรับอากาศแบบพบบ ของตู้ปรับอากาศ	
มาตราส่วน NOT TO SCALE	
วันที่ 16 / 02 / 2561	
นางสาวสุภาวดี	
แผ่นที่ 5	สถาปัตย์

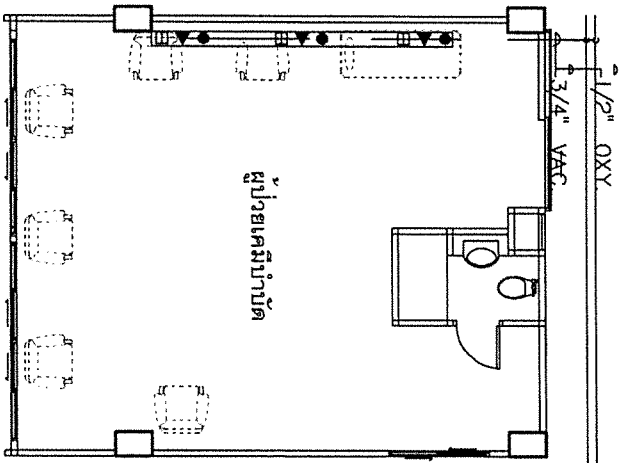

ห้องเคสผู้ป่วย



โรงพยาบาลสุราษฎร์ธานี

ชื่อแผน

ศูนย์ปฏิบัติการ  
 การดูแลผู้ป่วยระดับวิกฤต ชั้น 2

แผนกที่ 0461

วัตถุประสงค์

วัตถุประสงค์

ผู้จัดทำ

ผู้ตรวจ

ผู้รับรอง

วันที่

วันที่

วันที่

วันที่

วันที่

วันที่

วันที่

6

P-6

ระบบการทางการแพทย์  
 ห้องเคสผู้ป่วย

NOT TO SCALE

วันที่ 16 / 02 / 2561

หน้า

หน้า



โรงพยาบาลจุฬาลงกรณ์

ข้อมูล

แผนภูมิ  
การออกแบบเครื่องวัดรังสีชนิด 2

แผ่นต่อ  
O461

ภาคเครื่องวัด

ภาคหน้า

ข้อมูล

ชื่อแบบ  
อุปกรณ์ต่างๆ

รายละเอียดการติดตั้ง

วิธีการ  
NOT TO SCALE

วันที่  
16 / 02 / 2561

ผู้เขียน

หน้า	หน้า
7	P-7

DETAIL WALL OUTLET  
CONNET CHEMETRON COMPATIBLE

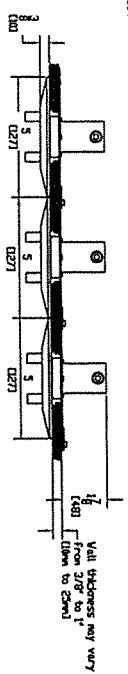

1/2" (12.7mm) dia G/B (nominal) size  
type "X" copper pipe, rotative 360 deg  
for entry from any angle

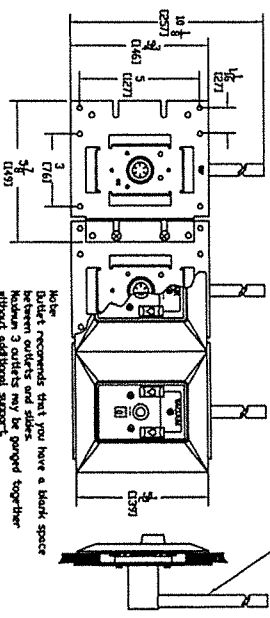

รายละเอียดของวาล์วโซนโซนเมทริออนรุ่น 304

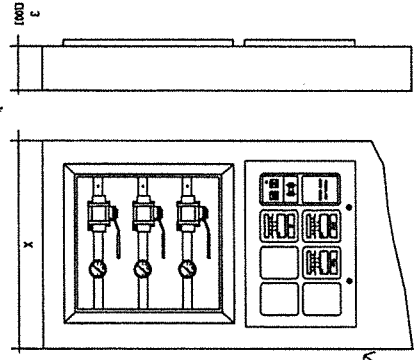

DETAIL การติดตั้ง ZONE VALVE IN BOX w/GAUGE & ALARM  
ติดตั้งจากตู้ควบคุมบริเวณ 1.30 ชั้น 7



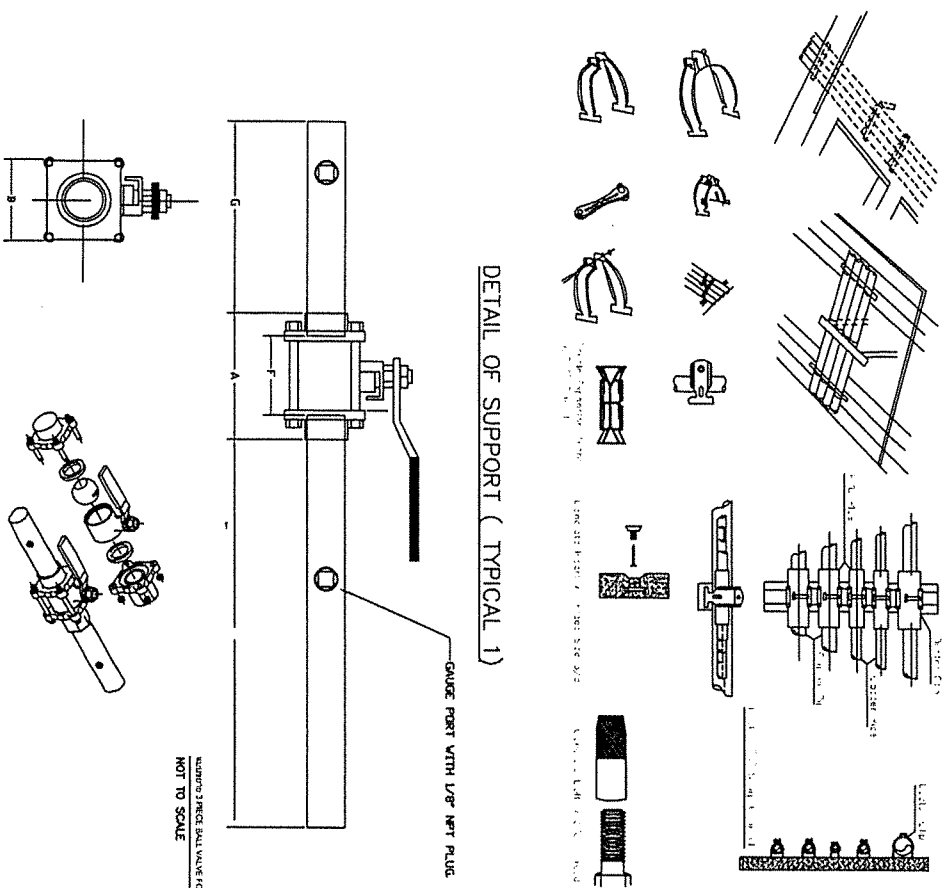

DETAIL OF SUPPORT ( TYPICAL 1 )

WARNING: PRECISE BALL JOINT FOR ZONE VALVE BALL JOINT  
NOT TO SCALE



โรงพยาบาลปทุมธานี

ชื่อแบบ

จำนวนรุ่นที่  
เอกสารมีทั้งหมด 2 หน้า

แบบแรก  
0461

ชื่อโครงการ

ชื่อพื้นที่

ชื่อถนน

ผู้จัดทำ  
นายแพทย์ อรรถ

แบบแรก  
รายละเอียดการติดตั้ง

ขนาดตัว  
NOT TO SCALE

วันที่ 16 / 02 / 2561

หน้าแรก

หน้า 8

P-8

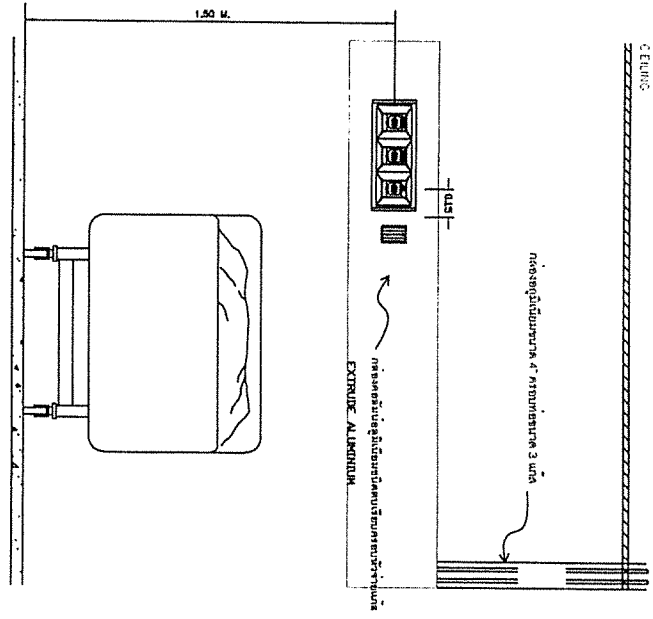

รายละเอียดการติดตั้งหัวจ่ายแยกของทุกโซน (TYPICAL)  
SCALE: NONE

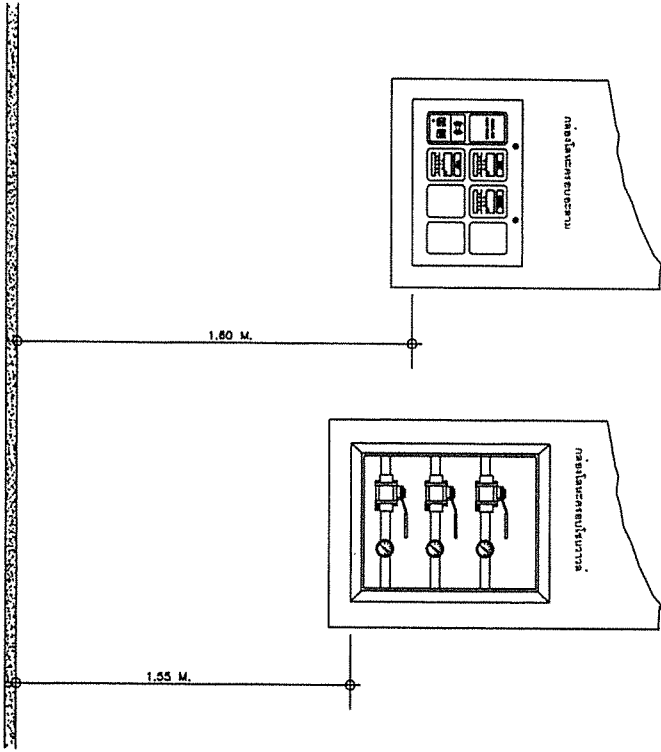

DETAIL การติดตั้ง ZONE VALVE IN BOX W/GAUGE & ALARM  
SCALE: NONE

CENTRAL PIPELINE SYSTEM  
SCALE: 1 : 100

 <b>โรงพยาบาลปทุมธานี</b> ชั้นบน	
มุมปรับปรุง อาคารศูนย์ประชุมที่ 2 ชั้น 2	
แบบร่างที่	0461
วิศวกรผู้ออก	
วิศวกรหน้า	
ชื่อคนแบบ	
ผู้เขียนแบบ	
นายพรศักดิ์ สิมทรม	
แบบแสดง	
รายละเอียดการติดตั้ง	
การตรวจทาน	
NOT TO SCALE	
วันที่	16 / 02 / 2561
หน้างาน	
แผ่นที่	9
แผ่นที่	P-9