



ประกาศจังหวัดปทุมธานี

เรื่อง ประกวดราคาจ้างเหมาทำป้ายประจำอาคารศูนย์การแพทย์ ๑๘ ชั้น โรงพยาบาลปทุมธานี  
จำนวน ๑ งาน ด้วยวิธีประกวดราคาอิเล็กทรอนิกส์ (e-bidding) ครั้งที่ ๒

จังหวัดปทุมธานี มีความประสงค์จะประกวดราคาจ้างเหมาทำป้ายประจำอาคารศูนย์การแพทย์ ๑๘ ชั้น โรงพยาบาลปทุมธานี จำนวน ๑ งาน ด้วยวิธีประกวดราคาอิเล็กทรอนิกส์ (e-bidding) ราคากลางของงานจ้างในการประกวดราคาครั้งนี้ เป็นเงินทั้งสิ้น ๑,๒๐๐,๐๐๐.- บาท (หนึ่งล้านสองแสนบาทถ้วน)

- จ้างเหมาทำป้ายประจำอาคารศูนย์การแพทย์ ๑๘ ชั้น โรงพยาบาลปทุมธานี จำนวน ๑ งาน ผู้ยื่นข้อเสนอจะต้องมีคุณสมบัติ ดังต่อไปนี้

๑. มีความสามารถตามกฎหมาย
๒. ไม่เป็นบุคคลล้มละลาย
๓. ไม่อยู่ระหว่างเลิกกิจการ
๔. ไม่เป็นบุคคลซึ่งอยู่ระหว่างถูกระงับการยื่นข้อเสนอหรือทำสัญญากับหน่วยงานของรัฐไว้ชั่วคราว เนื่องจากเป็นผู้ที่ไม่ผ่านเกณฑ์การประเมินผลการปฏิบัติงานของผู้ประกอบการตามระเบียบที่รัฐมนตรีว่าการกระทรวงการคลังกำหนดตามที่ประกาศเผยแพร่ในระบบเครือข่ายสารสนเทศของกรมบัญชีกลาง
๕. ไม่เป็นบุคคลซึ่งถูกระงับชื่อไว้ในบัญชีรายชื่อผู้ทำงานและได้แจ้งเวียนชื่อให้เป็นผู้ทำงานของหน่วยงานของรัฐในระบบเครือข่ายสารสนเทศของกรมบัญชีกลาง ซึ่งรวมถึงนิติบุคคลที่ผู้ทำงานเป็นหุ้นส่วนผู้จัดการ กรรมการผู้จัดการ ผู้บริหาร ผู้มีอำนาจในการดำเนินงานในกิจการของนิติบุคคลนั้นด้วย
๖. มีคุณสมบัติและไม่มีลักษณะต้องห้ามตามที่คณะกรรมการนโยบายการจัดซื้อจัดจ้างและการบริหารพัสดุภาครัฐกำหนดในราชกิจจานุเบกษา
๗. เป็นนิติบุคคล ผู้มีอาชีพขายพัสดุที่ประกวดราคาจ้างด้วยวิธีประกวดราคาอิเล็กทรอนิกส์ดังกล่าว
๘. ไม่เป็นผู้มีผลประโยชน์ร่วมกันกับผู้เสนอราคารายอื่นที่เข้ายื่นข้อเสนอให้แก่จังหวัดปทุมธานี ณ วันประกาศประกวดราคาอิเล็กทรอนิกส์ หรือไม่เป็นผู้กระทำการอันเป็นการขัดขวางการแข่งขันราคาอย่างเป็นธรรมในการประกวดราคาอิเล็กทรอนิกส์ครั้งนี้
๙. ไม่เป็นผู้ได้รับเอกสิทธิ์หรือความคุ้มกัน ซึ่งอาจปฏิเสธไม่ยอมขึ้นศาลไทย เว้นแต่รัฐบาลของผู้เสนอราคาได้มีคำสั่งให้สละสิทธิ์ความคุ้มกันเช่นนั้น
๑๐. ผู้ยื่นข้อเสนอต้องมีผลงานประเภทเดียวกันกับผลงานที่ประกวดราคาจ้างในวงเงินไม่น้อยกว่า ๖๐๐,๐๐๐.- บาท (หกแสนบาทถ้วน) และเป็นผลงานที่เป็นคู่สัญญาโดยตรงกับหน่วยงานของรัฐหรือหน่วยงานเอกชนที่ จังหวัดปทุมธานี เชื้อถือ
๑๑. ผู้ยื่นข้อเสนอที่ยื่นข้อเสนอในรูปแบบของ "กิจการร่วมค้า" ต้องมีคุณสมบัติดังนี้  
กรณีที่ข้อตกลงระหว่างผู้เข้าร่วมค้ำกำหนดให้ผู้เข้าร่วมค้ำรายใดรายหนึ่งเป็นผู้เข้าร่วมค้ำหลัก ข้อตกลงระหว่างผู้เข้าร่วมค้ำจะต้องมีการกำหนดสัดส่วนหน้าที่และความรับผิดชอบในปริมาณงาน สิ่งของ หรือมูลค่าตามสัญญาของผู้เข้าร่วมค้ำหลักมากกว่าผู้เข้าร่วมค้ำรายอื่นทุกราย  
กรณีที่ข้อตกลงระหว่างผู้เข้าร่วมค้ำกำหนดให้ผู้เข้าร่วมค้ำรายใดรายหนึ่งเป็นผู้เข้าร่วมค้ำหลัก กิจการร่วมค้ำนั้นต้องใช้ผลงานของผู้เข้าร่วมค้ำหลักรายเดียวเป็นผลงานของกิจการร่วมค้ำที่ยื่นข้อเสนอ  
สำหรับข้อตกลงระหว่างผู้เข้าร่วมค้ำที่ไม่ได้กำหนดให้ผู้เข้าร่วมค้ำรายใดเป็นผู้เข้าร่วมค้ำหลัก ผู้เข้าร่วมค้ำทุกรายจะต้องมีคุณสมบัติครบถ้วนตามเงื่อนไขที่กำหนดไว้ในเอกสารเชิญชวน

กรณีที่ข้อตกลงระหว่างผู้เข้าร่วมคำกำหนดให้มีการมอบหมายผู้เข้าร่วมคำรายใดรายหนึ่งเป็นผู้ยื่นข้อเสนอ ในนามกิจการร่วมค้า การยื่นข้อเสนอดังกล่าวไม่ต้องมีหนังสือมอบอำนาจ

สำหรับข้อตกลงระหว่างผู้เข้าร่วมคำที่ไม่ได้กำหนดให้ผู้เข้าร่วมคำรายใดเป็นผู้ยื่นข้อเสนอ ผู้เข้าร่วมคำทุกรายจะต้องลงลายมือชื่อในหนังสือมอบอำนาจให้ผู้เข้าร่วมคำรายใดรายหนึ่งเป็นผู้ยื่นข้อเสนอในนามกิจการร่วมค้า

๑๒. ผู้ยื่นข้อเสนอต้องลงทะเบียนที่มีข้อมูลถูกต้องครบถ้วนในระบบจัดซื้อจัดจ้างภาครัฐด้วยอิเล็กทรอนิกส์ (Electronic Government Procurement : e-GP) ของกรมบัญชีกลาง

๑๓. ผู้ยื่นข้อเสนอต้องมีมูลค่าสุทธิของกิจการ ดังนี้

(๑) กรณีผู้ยื่นข้อเสนอเป็นนิติบุคคลที่จัดตั้งขึ้นตามกฎหมายไทยซึ่งได้จดทะเบียนเกินกว่า ๑ ปี ต้องมีมูลค่าสุทธิของกิจการ จากผลต่างระหว่างสินทรัพย์สุทธิหักด้วยหนี้สินสุทธิ ที่ปรากฏในงบแสดงฐานะการเงินที่มีการตรวจรับรองแล้ว ซึ่งจะต้องแสดงค่าเป็นบวก ๑ ปีสุดท้ายก่อนวันยื่นข้อเสนอ

(๒) กรณีผู้ยื่นข้อเสนอเป็นนิติบุคคลที่จัดตั้งขึ้นตามกฎหมายไทย ซึ่งยังไม่มีงบแสดงฐานะการเงินกับกรมพัฒนาธุรกิจการค้า ให้พิจารณาการกำหนดมูลค่าของทุนจดทะเบียน โดยผู้ยื่นข้อเสนอจะต้องมีทุนจดทะเบียนที่เรียกชำระมูลค่าหุ้นแล้ว ณ วันที่ยื่นข้อเสนอ ไม่ต่ำกว่า ๘ ล้านบาท

(๓) สำหรับการจัดซื้อจัดจ้างครั้งหนึ่งที่มีวงเงินเกิน ๕๐๐,๐๐๐ บาทขึ้นไป กรณีผู้ยื่นข้อเสนอเป็นบุคคลธรรมดา โดยพิจารณาจากหนังสือรับรองบัญชีเงินฝากไม่เกิน ๙๐ วัน ก่อนวันยื่นข้อเสนอ โดยต้องมีเงินฝากคงเหลือในบัญชีธนาคารเป็นมูลค่า ๑ ใน ๔ ของมูลค่างบประมาณของโครงการหรือรายการที่ยื่นข้อเสนอ ในแต่ละครั้ง และหากเป็นผู้ชนะการจัดซื้อจัดจ้างหรือเป็นผู้ได้รับการคัดเลือกจะต้องแสดงหนังสือรับรองบัญชีเงินฝากที่มีมูลค่าดังกล่าวอีกครั้งหนึ่งในวันลงนามในสัญญา

(๔) กรณีที่ผู้ยื่นข้อเสนอไม่มีมูลค่าสุทธิของกิจการหรือทุนจดทะเบียน หรือมีแต่ไม่เพียงพอที่จะเข้ายื่นข้อเสนอ ผู้ยื่นข้อเสนอสามารถขอวงเงินสินเชื่อ โดยต้องมีวงเงินสินเชื่อ ๑ ใน ๔ ของมูลค่างบประมาณที่ยื่นข้อเสนอในครั้งนั้น (สินเชื่อที่ธนาคารภายในประเทศ หรือบริษัทเงินทุนหรือบริษัทเงินทุนหลักทรัพย์ที่ได้รับอนุญาตให้ประกอบกิจการเงินทุนเพื่อการพาณิชย์ และประกอบธุรกิจค้าประกันตามประกาศของธนาคารแห่งประเทศไทย ตามรายชื่อบริษัทเงินทุนที่ธนาคารแห่งประเทศไทยแจ้งเวียนให้ทราบ โดยพิจารณาจากยอดเงินรวมของวงเงินสินเชื่อที่สำนักงานใหญ่รับรอง หรือที่สำนักงานสาขารับรอง (กรณีได้รับมอบอำนาจจากสำนักงานใหญ่) ซึ่งออกให้แก่ผู้ยื่นข้อเสนอ นับถึงวันยื่นข้อเสนอไม่เกิน ๙๐ วัน)

(๕) กรณีตาม (๑) - (๔) ยกเว้นสำหรับกรณีดังต่อไปนี้

(๕.๑) กรณีที่ผู้ยื่นข้อเสนอเป็นหน่วยงานของรัฐ

(๕.๒) นิติบุคคลที่จัดตั้งขึ้นตามกฎหมายไทยที่อยู่ระหว่างการฟื้นฟูกิจการตามพระราชบัญญัติล้มละลาย (ฉบับที่ ๑๐) พ.ศ. ๒๕๖๑

ผู้ยื่นข้อเสนอต้องยื่นข้อเสนอและเสนอราคาทางระบบจัดซื้อจัดจ้างภาครัฐโดยอิเล็กทรอนิกส์ ในวันที่..... ๑๐ มกราคม ๒๕๖๓ ..... ระหว่างเวลา.....๐๙.๐๐..... น. ถึง .....๑๒.๐๐..... น.

ผู้สนใจสามารถขอรับเอกสารประกวดราคาอิเล็กทรอนิกส์ โดยดาวน์โหลดเอกสารผ่านทางระบบจัดซื้อจัดจ้างภาครัฐด้วยอิเล็กทรอนิกส์ได้ตั้งแต่วันที่ประกาศจนถึงก่อนวันเสนอราคา

ผู้สนใจสามารถดูรายละเอียดได้ที่เว็บไซต์ [www.pth.go.th](http://www.pth.go.th) หรือ [www.gprocurement.go.th](http://www.gprocurement.go.th) หรือสอบถามทางโทรศัพท์หมายเลข ๐-๒๕๔๘-๘๗๑๕-๖ ในวันและเวลาราชการ

ผู้สนใจต้องการทราบรายละเอียดเพิ่มเติมเกี่ยวกับรายละเอียดคุณลักษณะ โปรดสอบถามมายัง  
จังหวัดปทุมธานี ผ่านทางอีเมล [Ananya.r@mophegp.go.th](mailto:Ananya.r@mophegp.go.th) หรือช่องทางตามที่กรมบัญชีกลางกำหนดภายใน  
วันที่.....๕ มกราคม ๒๕๖๗.....โดยจังหวัดปทุมธานีจะชี้แจงรายละเอียดดังกล่าวผ่านทางเว็บไซต์  
[www.pth.go.th](http://www.pth.go.th) และ [www.gprocurement.go.th](http://www.gprocurement.go.th) ในวันที่.....๕ มกราคม ๒๕๖๗.....

ประกาศ ณ วันที่ ๒ มกราคม พ.ศ. ๒๕๖๗



(นายวีรพล กิตติพิบูลย์)  
ผู้อำนวยการโรงพยาบาลปทุมธานี ปฏิบัติราชการแทน  
ผู้ว่าราชการจังหวัดปทุมธานี

## เอกสารประกวดราคาจ้างก่อสร้างด้วยการประกวดราคาอิเล็กทรอนิกส์ (e-bidding)

เลขที่ ๘ /๒๕๖๗

ประกวดราคาจ้างก่อสร้างจ้างเหมาทำป้ายประจำอาคารศูนย์การแพทย์ ๑๘ ชั้น โรงพยาบาลปทุมธานี จำนวน ๑ งาน

ด้วยวิธีประกวดราคาอิเล็กทรอนิกส์ (e-bidding) ครั้งที่ ๒

ตามประกาศ จังหวัดปทุมธานี

ลงวันที่ ๒ มกราคม ๒๕๖๗

จังหวัดปทุมธานี ซึ่งต่อไปนี้เรียกว่า "จังหวัด" มีความประสงค์จะประกวดราคาจ้างเหมาทำป้ายประจำอาคารศูนย์การแพทย์ ๑๘ ชั้น โรงพยาบาลปทุมธานี จำนวน ๑ งาน ด้วยวิธีประกวดราคาอิเล็กทรอนิกส์ (e-bidding) ด้วยวิธีประกวดราคาอิเล็กทรอนิกส์ (e-bidding) โดยมีข้อแนะนำและข้อกำหนดดังต่อไปนี้

### ๑. เอกสารแนบท้ายเอกสารประกวดราคาอิเล็กทรอนิกส์

๑.๑ ร่างรายละเอียดขอบเขตของงานทั้งโครงการ (Terms of Reference : TOR)

๑.๒ แบบใบเสนอราคาที่กำหนดไว้ในระบบจัดซื้อจัดจ้างภาครัฐด้วยอิเล็กทรอนิกส์

๑.๓ แบบสัญญาจ้างทำของ

๑.๔ แบบหนังสือค้ำประกัน

(๑) หลักประกันสัญญา

๑.๕ บทนิยาม

(๑) ผู้ที่มีผลประโยชน์ร่วมกัน

(๒) การขัดขวางการแข่งขันอย่างเป็นธรรม

๑.๖ แบบบัญชีเอกสารที่กำหนดไว้ในระบบจัดซื้อจัดจ้างภาครัฐด้วยอิเล็กทรอนิกส์

(๑) บัญชีเอกสารส่วนที่ ๑

(๒) บัญชีเอกสารส่วนที่ ๒

๑.๗ แผนการใช้วัสดุที่ผลิตภายในประเทศ

๑.๘ แผนการทำงาน

๑.๙ ป้ายไฟ โรงพยาบาล ปทุมธานี

### ๒. คุณสมบัติของผู้ยื่นข้อเสนอ

๒.๑ มีความสามารถตามกฎหมาย

๒.๒ ไม่เป็นบุคคลล้มละลาย

๒.๓ ไม่อยู่ระหว่างเลิกกิจการ

๒.๔ ไม่เป็นบุคคลซึ่งอยู่ระหว่างถูกระงับการยื่นข้อเสนอหรือทำสัญญากับหน่วยงานของรัฐไว้

ชั่วคราว เนื่องจากเป็นผู้ที่ไม่ผ่านเกณฑ์การประเมินผลการปฏิบัติงานของผู้ประกอบการตามระเบียบ ที่รัฐมนตรีว่าการกระทรวงการคลังกำหนดตามที่ประกาศเผยแพร่ในระบบเครือข่ายสารสนเทศของกรมบัญชีกลาง

๒.๕ ไม่เป็นบุคคลซึ่งถูกระงับชื่อไว้ในบัญชีรายชื่อผู้ทำงานและได้แจ้งเวียนชื่อให้เป็นผู้ทำงานของหน่วยงานของรัฐในระบบเครือข่ายสารสนเทศของกรมบัญชีกลาง ซึ่งรวมถึงนิติบุคคลที่ผู้ทำงานเป็นหุ้นส่วนผู้จัดการ กรรมการผู้จัดการ ผู้บริหาร ผู้มีอำนาจในการดำเนินงานในกิจการของนิติบุคคลนั้นด้วย

๒.๖ มีคุณสมบัติและไม่มีลักษณะต้องห้ามตามที่คณะกรรมการนโยบายการจัดซื้อจัดจ้าง และการบริหารพัสดุภาครัฐกำหนดในราชกิจจานุเบกษา

๒.๗ เป็นนิติบุคคลผู้มีอาชีพรับจ้างงานที่ประกวดราคาอิเล็กทรอนิกส์ดังกล่าว

๒.๘ ไม่เป็นผู้มีผลประโยชน์ร่วมกันกับผู้ยื่นข้อเสนอรายอื่นที่เข้ายื่นข้อเสนอให้แก่ จังหวัด ณ

วันประกาศประกวดราคาอิเล็กทรอนิกส์ หรือไม่เป็นผู้กระทำการอันเป็นการขัดขวาง การแข่งขันอย่างเป็นทางการประกวดราคาอิเล็กทรอนิกส์ครั้งนี้

๒.๙ ไม่เป็นผู้ได้รับเอกสิทธิ์หรือความคุ้มกัน ซึ่งอาจปฏิเสธไม่ยอมขึ้นศาลไทย เว้นแต่รัฐบาลของผู้ยื่นข้อเสนอได้มีคำสั่งให้สละเอกสิทธิ์และความคุ้มกันเช่นนั้น

๒.๑๐ ผู้ยื่นข้อเสนอต้องมีผลงานก่อสร้างประเภทเดียวกันกับผลงานที่ประกวดราคาจ้าง ก่อสร้างในวงเงินไม่น้อยกว่า ๖๐๐,๐๐๐ บาท (หกแสนบาทถ้วน) และเป็นผลงานที่เป็นคู่สัญญาโดยตรงกับหน่วยงานของรัฐหรือหน่วยงานเอกชนที่ จังหวัดปทุมธานี เชื้อถือ

๒.๑๑ กิจการร่วมค้าที่ยื่นข้อเสนอในรูปแบบของ "กิจการร่วมค้า" ต้องมีคุณสมบัติดังนี้  
กรณีที่ข้อตกลงระหว่างผู้เข้าร่วมค้ากำหนดให้ผู้เข้าร่วมค้ารายใดรายหนึ่งเป็นผู้เข้าร่วมค้าหลัก ข้อตกลงระหว่างผู้เข้าร่วมค้าจะต้องมีการกำหนดสัดส่วนหน้าที่และความรับผิดชอบในปริมาณงาน สิ่งของหรือมูลค่าตามสัญญาของผู้เข้าร่วมค้าหลักมากกว่าผู้เข้าร่วมค้ารายอื่นทุกราย

กรณีที่ข้อตกลงระหว่างผู้เข้าร่วมค้ากำหนดให้ผู้เข้าร่วมค้ารายใดรายหนึ่งเป็นผู้เข้าร่วมค้าหลัก กิจการร่วมค่านั้นต้องใช้ผลงานของผู้เข้าร่วมค้าหลักรายเดียวเป็นผลงานของกิจการร่วมค้าที่ยื่นข้อเสนอ

สำหรับข้อตกลงระหว่างผู้เข้าร่วมค้าที่ไม่ได้กำหนดให้ผู้เข้าร่วมค้ารายใดเป็นผู้เข้าร่วมค้าหลัก ผู้เข้าร่วมค้าทุกรายจะต้องมีคุณสมบัติครบถ้วนตามเงื่อนไขที่กำหนดไว้ในเอกสารเชิญชวน หรือหนังสือเชิญชวน

กรณีที่ข้อตกลงระหว่างผู้เข้าร่วมค้ากำหนดให้มีการมอบหมายผู้เข้าร่วมค้ารายใดรายหนึ่งเป็นผู้ยื่นข้อเสนอ ในนามกิจการร่วมค้า การยื่นข้อเสนอดังกล่าวต้องมีหนังสือมอบอำนาจ

สำหรับข้อตกลงระหว่างผู้เข้าร่วมค้าที่ไม่ได้กำหนดให้ผู้เข้าร่วมค้ารายใดเป็นผู้ยื่นข้อเสนอ ผู้เข้าร่วมค้าทุกรายจะต้องลงลายมือชื่อในหนังสือมอบอำนาจให้ผู้เข้าร่วมค้ารายใดรายหนึ่งเป็นผู้ยื่นข้อเสนอ ในนามกิจการร่วมค้า

๒.๑๒ ผู้ยื่นข้อเสนอต้องลงทะเบียนที่มีข้อมูลถูกต้องครบถ้วนในระบบจัดซื้อจัดจ้างภาครัฐด้วยอิเล็กทรอนิกส์ (Electronic Government Procurement : e-GP) ของกรมบัญชีกลาง

๒.๑๓ ผู้ยื่นข้อเสนอต้องมีมูลค่าสุทธิของกิจการ ดังนี้

(๑) กรณีผู้ยื่นข้อเสนอเป็นนิติบุคคลที่จัดตั้งขึ้นตามกฎหมายไทยซึ่งได้จดทะเบียนเกินกว่า ๑ ปี ต้องมีมูลค่าสุทธิของกิจการ จากผลต่างระหว่างสินทรัพย์สุทธิหักด้วยหนี้สินสุทธิ ที่ปรากฏในงบแสดงฐานะการเงินที่มีการตรวจรับรองแล้ว ซึ่งจะต้องแสดงค่าเป็นบวก ๑ ปีสุดท้ายก่อนวันยื่นข้อเสนอ

(๒) กรณีผู้ยื่นข้อเสนอเป็นนิติบุคคลที่จัดตั้งขึ้นตามกฎหมายไทย ซึ่งยังไม่มีกิจการรายงานงบแสดงฐานะการเงินกับกรมพัฒนาธุรกิจการค้า ให้พิจารณาการกำหนดมูลค่าของทุนจดทะเบียน โดยผู้ยื่นข้อเสนอจะต้องมีทุนจดทะเบียนที่เรียกชำระมูลค่าหุ้นแล้ว ณ วันที่ยื่นข้อเสนอ ไม่ต่ำกว่า ๑ ล้านบาท

(๓) สำหรับการซื้อจัดจ้างครั้งหนึ่งที่มีวงเงินเกิน ๕๐๐,๐๐๐ บาทขึ้นไป กรณีผู้ยื่นข้อเสนอเป็นบุคคลธรรมดา โดยพิจารณาจากหนังสือรับรองบัญชีเงินฝาก ไม่เกิน ๙๐ วันก่อนวันยื่นข้อเสนอ โดยต้องมีเงินฝากคงเหลือในบัญชีธนาคารเป็นมูลค่า ๑ ใน ๔ ของมูลค่างบประมาณของโครงการหรือรายการที่ยื่นข้อเสนอในแต่ละครั้ง และหากเป็นผู้ชนะการซื้อจัดจ้างหรือเป็นผู้ได้รับการคัดเลือกจะต้องแสดงบัญชีเงินฝากที่มีมูลค่าดังกล่าวอีกครั้งหนึ่งในวันลงนามในสัญญา

(๔) กรณีที่ผู้ยื่นข้อเสนอไม่มีมูลค่าสุทธิของกิจการหรือทุนจดทะเบียน หรือมีแต่ไม่เพียงพอที่จะ เข้ายื่นข้อเสนอ ผู้ยื่นข้อเสนอสามารถขอวงเงินสินเชื่อ โดยต้องมีวงเงินสินเชื่อ ๑ ใน ๔ ของมูลค่างบประมาณของโครงการหรือรายการที่ยื่นข้อเสนอในครั้งนั้น (สินเชื่อที่ธนาคารภายในประเทศ หรือบริษัทเงินทุนหรือบริษัทเงินทุนหลักทรัพย์ที่ได้รับอนุญาตให้ประกอบกิจการเงินทุนเพื่อการพาณิชย์ และประกอบธุรกิจค้าประกันตามประกาศของธนาคารแห่งประเทศไทย ตามรายชื่อบริษัทเงินทุนที่ธนาคารแห่งประเทศไทยแจ้งเวียนให้ทราบ โดยพิจารณาจากยอดเงินรวมของวงเงินสินเชื่อที่สำนักงานใหญ่รับรอง หรือที่สำนักงานสาขารับรอง (กรณีได้รับมอบอำนาจจากสำนักงานใหญ่) ซึ่งออกให้แก่ผู้ยื่นข้อเสนอ นับถึงวันยื่นข้อเสนอไม่เกิน ๙๐ วัน)

(๕) กรณีตาม (๑) - (๔) ยกเว้นสำหรับกรณีดังต่อไปนี้

(๕.๑) กรณีที่ผู้ยื่นข้อเสนอเป็นหน่วยงานของรัฐ

(๕.๒) นิติบุคคลที่จัดตั้งขึ้นตามกฎหมายไทยที่อยู่ระหว่างการฟื้นฟูกิจการตาม

พระราชบัญญัติล้มละลาย (ฉบับที่ ๑๐) พ.ศ. ๒๕๖๑

(๕.๓) งานจ้างก่อสร้าง ที่กรมบัญชีกลางได้ขึ้นทะเบียนผู้ประกอบการงานก่อสร้างแล้ว และงานจ้างก่อสร้างที่หน่วยงานของรัฐได้มีการจัดทำบัญชีผู้ประกอบการงานก่อสร้างที่มีคุณสมบัติเบื้องต้นไว้แล้ว ก่อนวันที่พระราชบัญญัติการจัดซื้อจัดจ้างและการบริหารพัสดุภาครัฐมีผลใช้บังคับ

๒.๑๔ ผู้ประสงค์จะเสนอราคาต้องได้รับรองมาตรฐาน ISO ๙๐๐๑:๒๐๑๕ ด้านการปรับปรุงห้องหรือแผนกในโรงพยาบาลโดยเฉพาะ เนื่องจากมาตรฐานโรงพยาบาลมีความซับซ้อนและเฉพาะทางแตกต่างจากงานก่อสร้างทั่วไป

### ๓. หลักฐานการยื่นข้อเสนอ

ผู้ยื่นข้อเสนอจะต้องเสนอเอกสารหลักฐานยื่นมาพร้อมกับการเสนอราคาทางระบบจัดซื้อ จัดจ้างภาครัฐด้วยอิเล็กทรอนิกส์ โดยแยกเป็น ๒ ส่วน คือ

#### ๓.๑ ส่วนที่ ๑ อย่างน้อยต้องมีเอกสารดังต่อไปนี้

(๑) ในกรณีผู้ยื่นข้อเสนอเป็นนิติบุคคล

(ก) ห้างหุ้นส่วนสามัญหรือห้างหุ้นส่วนจำกัด ให้ยื่นสำเนาหนังสือรับรองการจดทะเบียนนิติบุคคล บัญชีรายชื่อหุ้นส่วนผู้จัดการ ผู้มีอำนาจควบคุม (ถ้ามี)

(ข) บริษัทจำกัดหรือบริษัทมหาชนจำกัด ให้ยื่นสำเนาหนังสือรับรองการจดทะเบียนนิติบุคคล หนังสือบริคณห์สนธิ บัญชีรายชื่อกรรมการผู้จัดการ ผู้มีอำนาจควบคุม (ถ้ามี) และบัญชีผู้ถือหุ้นรายใหญ่ (ถ้ามี)

(๒) ในกรณีผู้ยื่นข้อเสนอเป็นบุคคลธรรมดาหรือคณะบุคคลที่มีใช้นิติบุคคล ให้ยื่นสำเนาบัตรประจำตัวประชาชนของผู้นั้น สำเนาข้อตกลงที่แสดงถึงการเข้าเป็นหุ้นส่วน (ถ้ามี) สำเนาบัตรประจำตัวประชาชนของผู้เป็นหุ้นส่วน หรือสำเนาหนังสือเดินทางของผู้เป็นหุ้นส่วนที่มีได้ถือสัญชาติไทย

(๓) ในกรณีผู้ยื่นข้อเสนอเป็นผู้ยื่นข้อเสนอร่วมกันในฐานะเป็นผู้ร่วมค้า ให้ยื่นสำเนาสัญญาของการเข้าร่วมค้า และเอกสารตามที่ระบุไว้ใน (๑) หรือ (๒) ของผู้ร่วมค้า แล้วแต่กรณี

(๔) ผู้ยื่นข้อเสนอต้องแสดงหลักฐานเกี่ยวกับมูลค่าสุทธิของกิจการ ดังนี้

(๔.๑) ในกรณีผู้ยื่นข้อเสนอเป็นนิติบุคคล ให้ยื่นงบแสดงฐานะการเงินที่มีการรับรองแล้ว ๑ ปีสุดท้ายก่อนวันยื่นข้อเสนอ โดยให้ยื่นขณะเข้าเสนอราคา

(๔.๒) ในกรณีผู้ยื่นข้อเสนอเป็นบุคคลธรรมดา ให้ยื่นหนังสือรับรองบัญชีเงินฝากไม่เกิน ๙๐ วัน ก่อนวันยื่นข้อเสนอ โดยให้ยื่นขณะเข้าเสนอราคา และจะต้องแสดงหนังสือรับรองบัญชีเงินฝากที่มีมูลค่าดังกล่าวอีกครั้งหนึ่งในวันลงนามในสัญญา

(๔.๓) กรณีที่ผู้ยื่นข้อเสนอไม่มีมูลค่าสุทธิของกิจการและทุนจดทะเบียน หรือมีแต่ไม่เพียงพอที่จะเข้ายื่นข้อเสนอ ให้ยื่นสำเนาหนังสือรับรองวงเงินสินเชื่อ (สินเชื่อที่ธนาคารภายในประเทศหรือบริษัทเงินทุนหรือบริษัทเงินทุนหลักทรัพย์ที่ได้รับอนุญาตให้ประกอบกิจการเงินทุนเพื่อการพาณิชย์และประกอบธุรกิจค้าประกัน ตามประกาศของธนาคารแห่งประเทศไทย ตามรายชื่อบริษัทเงินทุนที่ธนาคารแห่งประเทศไทยแจ้งเวียนให้ทราบ โดยพิจารณาจากยอดเงินรวมของวงเงินสินเชื่อที่สำนักงานใหญ่รับรองหรือที่สำนักงานสาขารับรอง (กรณีได้รับมอบอำนาจจากสำนักงานใหญ่) ซึ่งออกให้แก่ผู้ยื่นข้อเสนอ นับถึงวันยื่นข้อเสนอไม่เกิน ๙๐ วัน)

(๕) บัญชีเอกสารส่วนที่ ๑ ทั้งหมดที่ได้ยื่นพร้อมกับการเสนอราคาทางระบบจัดซื้อจัดจ้างภาครัฐด้วยอิเล็กทรอนิกส์ ตามแบบในข้อ ๑๗(๑) โดยไม่ต้องแนบในรูปแบบ PDF File (Portable Document Format)

(๕) สำเนาใบทะเบียนพาณิชย์ สำเนาใบทะเบียนภาษีมูลค่าเพิ่ม พร้อมทั้งรับรองสำเนาถูกต้อง

(๖) บัญชีเอกสารส่วนที่ ๑ ทั้งหมดที่ได้ยื่นพร้อมกับการเสนอราคาทางระบบจัดซื้อจัดจ้างภาครัฐด้วยอิเล็กทรอนิกส์ ตามแบบในข้อ ๑.๖ (๑) โดยไม่ต้องแนบในรูปแบบ PDF File (Portable Document Format) ทั้งนี้ เมื่อผู้ยื่นข้อเสนอดำเนินการแนบไฟล์เอกสารตามบัญชีเอกสารส่วนที่ ๑ ครบถ้วน ถูกต้องแล้ว ระบบจัดซื้อจัดจ้างภาครัฐด้วยอิเล็กทรอนิกส์จะสร้างบัญชีเอกสารส่วนที่ ๑ ตามแบบในข้อ ๑.๗ (๑) ให้โดยผู้ยื่นข้อเสนอไม่ต้องแนบบัญชีเอกสารส่วนที่ ๑ ดังกล่าวในรูปแบบ PDF File (Portable Document Format)

#### ๓.๒ ส่วนที่ ๒ อย่างน้อยต้องมีเอกสารดังต่อไปนี้

(๑) ในกรณีที่ผู้ยื่นข้อเสนอมอบอำนาจให้บุคคลอื่นกระทำการแทนให้แนบหนังสือมอบอำนาจซึ่งติดอากรแสตมป์ตามกฎหมาย โดยมีหลักฐานแสดงตัวตนของผู้มอบอำนาจและผู้รับมอบอำนาจ ทั้งนี้ หากผู้รับมอบอำนาจเป็นบุคคลธรรมดาต้องเป็นผู้ที่บรรลุนิติภาวะตามกฎหมายแล้วเท่านั้น

(๒) สำเนาหนังสือรับรองผลงานประเภทเดียวกันกับงานจ้างประกวดราคา

(๓) สำเนาใบขึ้นทะเบียนผู้ประกอบการวิสาหกิจขนาดกลางและขนาดย่อม (SMEs) (ถ้ามี)

(๔) บัญชีเอกสารส่วนที่ ๒ ทั้งหมดที่ได้ยื่นพร้อมกับการเสนอราคาทางระบบจัดซื้อจัดจ้างภาครัฐด้วยอิเล็กทรอนิกส์ตามแบบในข้อ ๑.๗ (๒) โดยไม่ต้องแนบในรูปแบบ PDF File (Portable Document Format)

ทั้งนี้ เมื่อผู้ยื่นข้อเสนอดำเนินการแนบไฟล์เอกสารตามบัญชีเอกสารส่วนที่ ๒ ครบถ้วน ถูกต้องแล้ว ระบบจัดซื้อจัดจ้างภาครัฐด้วยอิเล็กทรอนิกส์จะสร้างบัญชีเอกสารส่วนที่ ๒ ตามแบบในข้อ ๑.๗ (๒) ให้โดยผู้ยื่นข้อเสนอไม่ต้องแนบบัญชีเอกสารส่วนที่ ๒ ดังกล่าวในรูปแบบ PDF File (Portable Document Format)

### ๔. การเสนอราคา

๔.๑ ผู้ยื่นข้อเสนอต้องยื่นข้อเสนอ และเสนอราคาทางระบบจัดซื้อจัดจ้างภาครัฐด้วยอิเล็กทรอนิกส์ตามที่กำหนดไว้ในเอกสารประกวดราคาอิเล็กทรอนิกส์นี้ โดยไม่มีเงื่อนไขใดๆ ทั้งสิ้น และจะต้องกรอกข้อความให้ถูกต้องครบถ้วน พร้อมทั้งหลักฐานแสดงตัวตนและทำการยืนยันตัวตนของผู้ยื่นข้อเสนอ โดยไม่ต้องแนบบใบเสนอราคาในรูปแบบ PDF File (Portable Document Format)

๔.๒ ให้ผู้ยื่นข้อเสนอกรอกรายละเอียดการเสนอราคาในใบเสนอราคาตามแบบเอกสารประกวดราคาจ้างก่อสร้างด้วยวิธีประกวดราคาอิเล็กทรอนิกส์ (e-bidding) ข้อ ๑.๒ ให้ครบถ้วน โดยไม่ต้องยื่น ใบแจ้งปริมาณงานและราคาและใบบัญชีรายการก่อสร้าง ในรูปแบบ PDF File (Portable Document Format)

ในการเสนอราคาให้เสนอราคาเป็นเงินบาทและเสนอราคาได้เพียงครั้งเดียวและราคาเดียว โดยเสนอราคารวม หรือราคาต่อหน่วย หรือราคาต่อรายการ ตามเงื่อนไขที่ระบุไว้ท้ายใบเสนอราคาให้ถูกต้อง ทั้งนี้ ราคารวมที่เสนอจะต้องตรงกันทั้งตัวเลขและตัวหนังสือ ถ้าตัวเลขและตัวหนังสือไม่ตรงกัน ให้ถือตัวหนังสือเป็นสำคัญ โดยคิดราคารวมทั้งสิ้นซึ่งรวมค่าภาษีมูลค่าเพิ่ม ภาษีอากรอื่น และค่าใช้จ่ายทั้งปวงไว้แล้ว

ราคาที่เสนอจะต้องเสนอกำหนดยื่นราคาไม่น้อยกว่า ๙๐ วัน ตั้งแต่วันเสนอราคาโดยภายในกำหนดยื่นราคา ผู้ยื่นข้อเสนอต้องรับผิดชอบราคาที่ตนได้เสนอไว้และจะถอนการเสนอราคามีได้

๔.๓ ผู้ยื่นข้อเสนอจะต้องเสนอกำหนดเวลาดำเนินการก่อสร้างแล้วเสร็จไม่เกิน ๖๐ วัน นับถัดจากวันลงนามในสัญญาจ้าง หรือวันที่ได้รับหนังสือแจ้งจากจังหวัด ให้เริ่มทำงาน

๔.๔ ก่อนเสนอราคา ผู้ยื่นข้อเสนอควรตรวจสอบร่างสัญญา ร่างรายละเอียดขอบเขตของงานทั้งโครงการ (Terms of Reference : TOR) ให้ถี่ถ้วนและเข้าใจเอกสารประกวดราคาจ้างอิเล็กทรอนิกส์ทั้งหมดเสียก่อนที่จะตกลงยื่นข้อเสนอตามเงื่อนไขในเอกสารประกวดราคาจ้างอิเล็กทรอนิกส์

๔.๕ ผู้ยื่นข้อเสนอจะต้องยื่นข้อเสนอและเสนอราคาทางระบบจัดซื้อจัดจ้างภาครัฐ ด้วยอิเล็กทรอนิกส์ในวันที่.....ระหว่างเวลา ๐๙.๐๐ น. ถึง ๑๒.๐๐ น. และเวลาในการเสนอราคาให้ถือตามเวลาของระบบจัดซื้อจัดจ้างภาครัฐด้วยอิเล็กทรอนิกส์เป็นเกณฑ์

เมื่อพ้นกำหนดเวลายื่นข้อเสนอและเสนอราคาแล้ว จะไม่รับเอกสารการยื่นข้อเสนอ และการเสนอราคาใดๆ โดยเด็ดขาด

๔.๖ ผู้ยื่นข้อเสนอต้องจัดทำเอกสารสำหรับใช้ในการเสนอราคาในรูปแบบไฟล์เอกสารประเภท PDF File (Portable Document Format) โดยผู้ยื่นข้อเสนอต้องเป็นผู้รับผิดชอบตรวจสอบความครบถ้วนถูกต้อง และชัดเจนของเอกสาร PDF File ก่อนที่จะยืนยันการเสนอราคา แล้วจึงส่งข้อมูล (Upload) เพื่อเป็นการเสนอราคาให้แก่จังหวัด ผ่านทางระบบจัดซื้อจัดจ้างภาครัฐด้วยอิเล็กทรอนิกส์

๔.๗ คณะกรรมการพิจารณาผลการประกวดราคาอิเล็กทรอนิกส์จะดำเนินการตรวจสอบคุณสมบัติของผู้ยื่นข้อเสนอแต่ละรายว่า เป็นผู้ยื่นข้อเสนอที่มีผลประโยชน์ร่วมกันกับผู้ยื่นเสนอรายอื่นตามข้อ ๑.๖ (๑) หรือไม่ หากปรากฏว่าผู้ยื่นข้อเสนอรายใดเป็นผู้ยื่นข้อเสนอที่มีผลประโยชน์ร่วมกันกับผู้ยื่นเสนอรายอื่น คณะกรรมการฯ จะตัดรายชื่อผู้ยื่นข้อเสนอราคาที่มีผลประโยชน์ร่วมกันนั้นออกจากการเป็นผู้ยื่นข้อเสนอ

หากปรากฏต่อคณะกรรมการพิจารณาผลการประกวดราคาอิเล็กทรอนิกส์ว่า ก่อนหรือในขณะที่มีการพิจารณาข้อเสนอ มีผู้ยื่นเสนอรายใดกระทำการอันเป็นการขัดขวางการแข่งขันอย่างเป็นธรรมตาม ข้อ ๑.๖ (๒) และคณะกรรมการฯ เชื่อว่ามีการกระทำอันเป็นการขัดขวางการแข่งขันอย่างเป็นธรรม คณะกรรมการฯ จะตัดรายชื่อผู้ยื่นเสนอรายนั้นออกจากการเป็นผู้ยื่นข้อเสนอ และจังหวัด จะพิจารณาลงโทษผู้ยื่นเสนอดังกล่าวเป็นผู้ทำงาน เว้นแต่ จังหวัด จะพิจารณาเห็นว่า ผู้ยื่นเสนอรายนั้น มิใช่เป็นผู้ริเริ่มให้มีการกระทำดังกล่าวและได้ให้ความร่วมมือเป็นประโยชน์ต่อการพิจารณาของจังหวัด

๔.๘ ผู้ยื่นข้อเสนอจะต้องปฏิบัติ ดังนี้

- (๑) ปฏิบัติตามเงื่อนไขที่ระบุไว้ในเอกสารประกวดราคาอิเล็กทรอนิกส์
- (๒) ราคาที่เสนอจะต้องเป็นราคาที่รวมภาษีมูลค่าเพิ่ม และภาษีอื่นๆ (ถ้ามี) รวม

ค่าใช้จ่ายที่ส่งไปเรียบร้อยแล้ว

- (๓) ผู้ยื่นข้อเสนอจะต้องลงทะเบียนเพื่อเข้าสู่กระบวนการเสนอราคา ตามวัน เวลา ที่กำหนด
- (๔) ผู้ยื่นข้อเสนอจะถอนการเสนอราคาที่เสนอแล้วไม่ได้
- (๕) ผู้ยื่นข้อเสนอต้องศึกษาและทำความเข้าใจในระบบและวิธีการเสนอราคาด้วยวิธี

ประกวดราคาอิเล็กทรอนิกส์ ของกรมบัญชีกลางที่แสดงไว้ในเว็บไซต์ [www.gprocurement.go.th](http://www.gprocurement.go.th)

๔.๙ คู่สัญญาต้องจัดทำแผนการทำงานมาให้ภายใน ๗ วัน นับถัดจากวันลงนามในสัญญา โดยจัดทำแผนการทำงานตามเอกสารแนบท้ายเอกสารประกวดราคาอิเล็กทรอนิกส์ เว้นแต่เป็นกรณีสัญญาที่มีวงเงินไม่เกิน ๕๐๐,๐๐๐ บาททั้งนี้ แผนการทำงานให้ถือเป็นเอกสารส่วนหนึ่งของสัญญา

๔.๑๐ ผู้ยื่นข้อเสนอที่เป็นผู้ชนะการเสนอราคาต้องจัดทำแผนการใช้พัสดุที่ผลิตในประเทศ และแผนการใช้เหล็กที่ผลิตในประเทศ โดยยื่นให้หน่วยงานของรัฐภายใน ๖๐ วัน นับถัดจากวันลงนามในสัญญา

## ๕. หลักเกณฑ์และสิทธิในการพิจารณา

๕.๑ การพิจารณาผลการยื่นข้อเสนอประกวดราคาอิเล็กทรอนิกส์ครั้งนี้ จังหวัดจะพิจารณาตัดสินโดยใช้หลักเกณฑ์ ราคาต่ำสุด

๕.๒ การพิจารณาผู้ชนะการยื่นข้อเสนอ

กรณีใช้หลักเกณฑ์ราคาในการพิจารณาผู้ชนะการยื่นข้อเสนอ จังหวัด จะพิจารณาจาก ราคากรม

๕.๓ หากผู้ยื่นข้อเสนอรายใดมีคุณสมบัติไม่ถูกต้องตามข้อ ๒ หรือยื่นหลักฐานการยื่นข้อเสนอไม่ถูกต้อง หรือไม่ครบถ้วนตามข้อ ๓ หรือยื่นข้อเสนอไม่ถูกต้องตามข้อ ๔ แล้ว คณะกรรมการพิจารณาผล การประกวดราคาอิเล็กทรอนิกส์จะไม่รับพิจารณาข้อเสนอของผู้ยื่นเสนอรายนั้น เว้นแต่ ผู้ยื่นข้อเสนอรายใดเสนอเอกสารทางเทคนิคหรือรายละเอียดคุณลักษณะเฉพาะของพัสดุที่จะจ้างไม่ครบถ้วน หรือเสนอรายละเอียดแตกต่างไปจากเงื่อนไขที่จังหวัดกำหนดไว้ในประกาศและเอกสารประกวดราคาอิเล็กทรอนิกส์ ในส่วนที่มีสาระสำคัญและความแตกต่างนั้น ไม่มีผลทำให้เกิดการได้เปรียบเสียเปรียบ ต่อผู้ยื่นข้อเสนอรายอื่น หรือเป็นการผิดพลาดเล็กน้อย คณะกรรมการฯ อาจพิจารณาผ่อนปรนการตัดสินคดี ผู้ยื่นเสนอรายนั้น



๕.๔ จังหวัดสวณสิทธิ์ไม่พิจารณาข้อเสนอของผู้ยื่นข้อเสนอโดยไม่มีการพ้องผัน ในกรณีดังต่อไปนี้

(๑) ไม่กรอกชื่อผู้ยื่นข้อเสนอในการเสนอราคาทางระบบจัดซื้อจัดจ้าง ด้วยอิเล็กทรอนิกส์

(๒) เสนอรายละเอียดแตกต่างไปจากเงื่อนไขที่กำหนดในเอกสารประกวดราคา

อิเล็กทรอนิกส์ที่เป็นสาระสำคัญ หรือมีผลทำให้เกิดความได้เปรียบเสียเปรียบแก่ผู้ยื่นข้อเสนอรายอื่น

๕.๕ ในการตัดสินใจประกวดราคาอิเล็กทรอนิกส์หรือในการทำสัญญา คณะกรรมการพิจารณาผลการประกวดราคาอิเล็กทรอนิกส์หรือจังหวัด มีสิทธิให้ผู้ยื่นข้อเสนอชี้แจงข้อเท็จจริงเพิ่มเติมได้ จังหวัดมีสิทธิที่จะไม่รับข้อเสนอ ไม่รับราคา หรือไม่ทำสัญญา หากข้อเท็จจริงดังกล่าวไม่เหมาะสมหรือไม่ถูกต้อง

๕.๖ จังหวัดทรงไว้ซึ่งสิทธิที่จะไม่รับราคาต่ำสุด หรือราคาหนึ่งราคาใด หรือราคาที่เสนอทั้งหมดก็ได้ และอาจพิจารณาเลือกจ้างในจำนวน หรือขนาด หรือเฉพาะรายการหนึ่งรายการใด หรืออาจจะยกเลิกการประกวดราคาอิเล็กทรอนิกส์โดยไม่พิจารณาจัดจ้างเลยก็ได้ สุดแต่จะพิจารณา ทั้งนี้ เพื่อประโยชน์ของทางราชการเป็นสำคัญ และให้ถือว่าการตัดสินใจของ จังหวัดเป็นเด็ดขาด ผู้ยื่นข้อเสนอจะเรียกร้องค่าใช้จ่าย หรือค่าเสียหายใดๆ มิได้ รวมทั้ง จังหวัดจะพิจารณายกเลิกการประกวดราคาอิเล็กทรอนิกส์และลงโทษผู้ยื่นข้อเสนอเป็นผู้ทำงาน ไม่ว่าจะเป็นผู้ยื่นข้อเสนอที่ได้รับการคัดเลือกหรือไม่ก็ตาม หากมีเหตุที่เชื่อถือได้ว่าผู้ยื่นข้อเสนอกระทำการโดยไม่สุจริต เช่น การเสนอเอกสารอันเป็นเท็จ หรือใช้ชื่อบุคคลธรรมดา หรือนิติบุคคลอื่นมาเสนอราคาแทน เป็นต้น

ในกรณีที่ผู้ยื่นข้อเสนอรายที่เสนอราคาต่ำสุด เสนอราคาต่ำจนคาดหมายได้ว่าไม่อาจดำเนินงานตามเอกสารประกวดราคาอิเล็กทรอนิกส์ได้ คณะกรรมการพิจารณาผลการประกวดราคาอิเล็กทรอนิกส์หรือจังหวัด จะให้ผู้ยื่นข้อเสนอชี้แจงและแสดงหลักฐานที่ทำให้เชื่อได้ว่า ผู้ยื่นข้อเสนอสามารถดำเนินงานตามเอกสารประกวดราคาอิเล็กทรอนิกส์ให้เสร็จสมบูรณ์ หากคำชี้แจงไม่เป็นที่ยอมรับได้ จังหวัด มีสิทธิที่จะไม่รับข้อเสนอ หรือไม่รับราคาของผู้ยื่นข้อเสนอรายนั้น ทั้งนี้ ผู้ยื่นข้อเสนอดังกล่าวไม่มีสิทธิเรียกร้องค่าใช้จ่ายหรือค่าเสียหายใดๆ จากจังหวัด

๕.๗ ก่อนลงนามในสัญญา จังหวัด อาจประกาศยกเลิกการประกวดราคาอิเล็กทรอนิกส์ หากปรากฏว่ามีการกระทำที่เข้าลักษณะผู้ยื่นข้อเสนอที่ชนะการประกวดราคาหรือที่ได้รับการคัดเลือกมีผลประโยชน์ร่วมกัน หรือมีส่วนได้เสียกับผู้ยื่นข้อเสนอรายอื่น หรือขัดขวางการแข่งขันอย่างเป็นธรรม หรือสมยอมกันกับผู้ยื่นข้อเสนอรายอื่น หรือเจ้าหน้าที่ในการเสนอราคา หรือถือว่ากระทำการทุจริตอื่นใดในการเสนอราคา

๕.๘ หากผู้ยื่นข้อเสนอซึ่งเป็นผู้ประกอบการ SMEs เสนอราคาสูงกว่าราคาต่ำสุดของผู้ยื่นข้อเสนอรายอื่นที่ไม่เกินร้อยละ ๑๐ ให้หน่วยงานของรัฐจัดซื้อจัดจ้างกับผู้ประกอบการ SMEs ดังกล่าว โดยจัดเรียงลำดับผู้ยื่นข้อเสนอซึ่งเป็นผู้ประกอบการ SMEs ซึ่งเสนอราคาสูงกว่าราคาต่ำสุดของผู้ยื่นข้อเสนอรายอื่นไม่เกินร้อยละ ๑๐ ที่จะเรียกมาทำสัญญาไม่เกิน ๓ ราย

ผู้ยื่นข้อเสนอที่เป็นกิจการร่วมค้าที่จะได้สิทธิตามวรรคหนึ่ง ผู้เข้าร่วมค้าทุกรายจะต้องเป็นผู้ประกอบการ SMEs

ทั้งนี้ ผู้ประกอบการ SMEs ที่จะได้แต้มต่อด้านราคาตามวรรคหนึ่ง จะต้องมีวงเงินสัญญาสะสมตามปีปฏิทินรวมกับราคาที่เสนอในครั้งแล้ว มีมูลค่ารวมกันไม่เกินมูลค่าของรายได้ตามขนาดที่ขึ้นทะเบียนไว้กับ สสว.

๕.๙ หากผู้ยื่นข้อเสนอซึ่งมิใช่ผู้ประกอบการ SMEs แต่เป็นบุคคลธรรมดาที่ถือสัญชาติไทย หรือนิติบุคคลที่จัดตั้งขึ้นตามกฎหมายไทยเสนอราคาสูงกว่าราคาต่ำสุดของผู้ยื่นข้อเสนอซึ่งเป็นบุคคลธรรมดาที่มีได้ถือสัญชาติไทยหรือนิติบุคคลที่จัดตั้งขึ้นตามกฎหมายของต่างประเทศไม่เกินร้อยละ ๓ ให้จัดซื้อจัดจ้างกับบุคคลธรรมดาที่ถือสัญชาติไทยหรือนิติบุคคลที่จัดตั้งขึ้นตามกฎหมายไทยดังกล่าว

ผู้ยื่นข้อเสนอที่เป็นกิจการร่วมค้าที่จะได้สิทธิตามวรรคหนึ่ง ผู้เข้าร่วมค้าทุกรายจะต้องเป็นบุคคลธรรมดาที่ถือสัญชาติไทยหรือนิติบุคคลที่จัดตั้งขึ้นตามกฎหมายไทย

## ๖. การทำสัญญาจ้างก่อสร้าง

ผู้ชนะการประกวดราคาอิเล็กทรอนิกส์จะต้องทำสัญญาจ้างตามแบบสัญญา ดังระบุในข้อ ๑.๓ หรือทำข้อตกลงเป็นหนังสือกับจังหวัด ภายใน ๗ วัน นับถัดจากวันที่ได้รับแจ้ง และจะต้องวางหลักประกันสัญญา

เป็นจำนวนเงินเท่ากับร้อยละ ๕ ของราคาค่าจ้างที่ประกวดราคาอิเล็กทรอนิกส์ ให้จังหวัดยึดถือไว้ในขณะทำสัญญา โดยใช้หลักประกันอย่างหนึ่งอย่างใด ดังต่อไปนี้

๖.๑ เงินสด

๖.๒ เช็คหรือตราพท์ที่ธนาคารเซ็นสั่งจ่าย ซึ่งเป็นเช็คหรือตราพท์ลงวันที่ที่ใช้เช็คหรือตราพท์นั้น ชำระต่อเจ้าหน้าที่ในวันทำสัญญา หรือก่อนวันนั้นไม่เกิน ๓ วันทำการ

๖.๓ หนังสือค้ำประกันของธนาคารภายในประเทศ ตามตัวอย่างที่คณะกรรมการนโยบายกำหนด ดังระบุในข้อ ๑.๔ (๒) หรือจะเป็นหนังสือค้ำประกันอิเล็กทรอนิกส์ตามวิธีการที่กรมบัญชีกลางกำหนด

๖.๔ หนังสือค้ำประกันของบริษัทเงินทุน หรือบริษัทเงินทุนหลักทรัพย์ที่ได้รับอนุญาตให้ประกอบกิจการเงินทุนเพื่อการพาณิชย์และประกอบธุรกิจค้ำประกันตามประกาศของธนาคารแห่งประเทศไทย ตามรายชื่อบริษัทเงินทุนที่ธนาคารแห่งประเทศไทยแจ้งเวียนให้ทราบ โดยอนุโลมให้ใช้ตามตัวอย่างหนังสือค้ำประกันของธนาคารที่คณะกรรมการนโยบายกำหนด ดังระบุในข้อ ๑.๔ (๒)

๖.๕ พันธบัตรรัฐบาลไทย

หลักประกันนี้จะคืนให้ โดยไม่มีดอกเบี้ยภายใน ๑๕ วันนับถัดจากวันที่ผู้ชนะการประกวดราคาอิเล็กทรอนิกส์ (ผู้รับจ้าง) พันจากข้อผูกพันตามสัญญาจ้างแล้ว

๗. ค่าจ้างและการจ่ายเงิน

จังหวัด จะจ่ายค่าจ้างซึ่งได้รวมภาษีมูลค่าเพิ่มตลอดจนภาษีอากรอื่น ๆ และค่าใช้จ่ายทั้งปวง ด้วยแล้วโดยถือราคาเหมารวมเป็นเกณฑ์และกำหนดการจ่ายเงินเป็นจำนวน ๒ งวดดังนี้

๗.๑. งวดที่ ๑ จำนวนเงิน ๖๐% (ร้อยละหกสิบของเงินสัญญาจ้าง) จ่ายให้เมื่อผู้รับจ้างได้ทำการดังต่อไปนี้

|                                   |      |
|-----------------------------------|------|
| ๗.๑.๑. งานเตรียมพื้นที่           | ๑๐๐% |
| ๗.๑.๒. งานกำหนดตำแหน่งป้าย        | ๑๐๐% |
| ๗.๑.๓. งานติดตั้งโครงสร้างรับป้าย |      |

ทั้งหมดแล้วเสร็จ (กำหนดระยะเวลา ๓๐ วัน)

๗.๒. งวดที่ ๒ จำนวนเงิน ๔๐% (ร้อยละสี่สิบของเงินสัญญาจ้าง) จ่ายให้เมื่อผู้รับจ้างได้ทำการดังต่อไปนี้

|                                   |      |
|-----------------------------------|------|
| ๗.๒.๑. งานติดตั้งโครงสร้างรับป้าย | ๑๐๐% |
| ๗.๒.๒. งานติดตั้งป้าย             | ๑๐๐% |

และได้ก่อสร้างรายการต่างๆ ทั้งหมดแล้วเสร็จ ครบถ้วน ถูกต้องตามรูปแบบรายการและสัญญาทุกประการ ( กำหนดเวลา ๓๐ วัน )

๘. อัตราค่าปรับ

ค่าปรับตามสัญญาจ้างแนบท้ายเอกสารประกวดราคาอิเล็กทรอนิกส์นี้ หรือข้อตกลงจ้างเป็นหนังสือจะกำหนด ดังนี้

๘.๑ กรณีที่ผู้รับจ้างนำงานที่รับจ้างไปจ้างช่วงให้ผู้อื่นทำอีกทอดหนึ่งโดยไม่ได้รับอนุญาตจากจังหวัด จะกำหนดค่าปรับสำหรับการฝ่าฝืนดังกล่าวเป็นจำนวนร้อยละ ๑๐.๐๐ ของวงเงินของงานจ้างช่วงนั้น

๘.๒ กรณีที่ผู้รับจ้างปฏิบัติผิดสัญญาจ้างก่อสร้าง นอกเหนือจากข้อ ๘.๑ จะกำหนดค่าปรับเป็นรายวันเป็นจำนวนเงินตายตัวในอัตราร้อยละ ๐.๑๐ ของราคางานจ้าง

๙. การรับประกันความชำรุดบกพร่อง

ผู้ชนะการประกวดราคาอิเล็กทรอนิกส์ซึ่งได้ทำสัญญาจ้าง ตามแบบ ดังระบุในข้อ ๑.๓ หรือข้อตกลงจ้างเป็นหนังสือแล้วแต่กรณี จะต้องรับประกันความชำรุดบกพร่องของงานจ้างที่เกิดขึ้นภายในระยะเวลา ไม่น้อยกว่า ๒ ปี นับถัดจากวันที่จังหวัดได้รับมอบงาน โดยต้องบริหารจัดการซ่อมแซมแก้ไขให้ใช้งานได้ดั้งเดิมภายใน ๑๕ วัน นับถัดจากวันที่ได้รับแจ้งความชำรุดบกพร่อง

## ๑๐. ข้อสงวนสิทธิในการยื่นข้อเสนอและอื่น ๆ

๑๐.๑ เงินค่าจ้างสำหรับงานจ้างครั้งนี้ ได้มาจากเงินบำรุงโรงพยาบาลปทุมธานี ปีงบประมาณ ๒๕๖๖

การลงนามในสัญญาจะกระทำได้อต่อเมื่อ จังหวัดได้รับอนุมัติเงิน ค่าก่อสร้างจากเงินบำรุงโรงพยาบาลปทุมธานี ปีงบประมาณ ๒๕๖๗

๑๐.๒ เมื่อจังหวัดได้คัดเลือกผู้ยื่นข้อเสนอรายใดให้เป็นผู้รับจ้าง และได้ตกลงจ้าง ตามการประกวดราคาอิเล็กทรอนิกส์แล้ว ถ้าผู้รับจ้างจะต้องส่งหรือนำสิ่งของมาเพื่องานจ้างดังกล่าวเข้ามาจากต่างประเทศ และของนั้นต้องนำเข้ามาโดยทางเรือในเส้นทางที่มีเรือไทยเดินอยู่ และสามารถให้บริการรับขนได้ตามที่ รัฐมนตรีว่าการกระทรวงคมนาคมประกาศกำหนด ผู้ยื่นข้อเสนอซึ่งเป็นผู้รับจ้างจะต้องปฏิบัติตามกฎหมายว่าด้วยการ ส่งเสริมการพาณิชย์ ดังนี้

(๑) แจ่งการส่งหรือนำสิ่งของดังกล่าวเข้ามาจากต่างประเทศต่อกรมเจ้าท่า ภายใน ๗ วัน นับตั้งแต่วันที่ผู้รับจ้างส่งหรือซื้อของจากต่างประเทศ เว้นแต่เป็นของที่รัฐมนตรีว่าการกระทรวงคมนาคมประกาศ ยกเว้นให้บรรทุกโดยเรืออื่นได้

(๒) จัดการให้สิ่งของดังกล่าวบรรทุกโดยเรือไทย หรือเรือที่มีสิทธิเช่นเดียวกับเรือไทย จากต่างประเทศมายังประเทศไทย เว้นแต่จะได้รับอนุญาตจากกรมเจ้าท่า ให้บรรทุกสิ่งของนั้น โดยเรืออื่น ที่มีใบเรือ ไทย ซึ่งจะต้องได้รับอนุญาตเช่นนั้นก่อนบรรทุกของลงเรืออื่น หรือเป็นของที่รัฐมนตรีว่าการกระทรวงคมนาคม ประกาศยกเว้นให้บรรทุกโดยเรืออื่น

(๓) ในกรณีที่มิปฏิบัติตาม (๑) หรือ (๒) ผู้รับจ้างจะต้องรับผิดชอบตามกฎหมายว่าด้วยการ ส่งเสริมการพาณิชย์

๑๐.๓ ผู้ยื่นข้อเสนอซึ่งจังหวัดได้คัดเลือกแล้ว ไม่ไปทำสัญญาหรือข้อตกลงจ้างเป็นหนังสือ ภายในเวลาที่กำหนดดังระบุไว้ในข้อ ๗ จังหวัดจะริบหลักประกันการยื่นข้อเสนอ หรือเรียกธองจากผู้ออกหนังสือค้ำประกัน การยื่นข้อเสนอทันที และอาจพิจารณาเรียกร้องให้ชดใช้ความเสียหายอื่น (ถ้ามี) รวมทั้งจะพิจารณาให้เป็นผู้ ใช้งาน ตามระเบียบกระทรวงการคลังว่าด้วยการจัดซื้อจัดจ้างและการบริหารพัสดุภาครัฐ

๑๐.๔ จังหวัดสงวนสิทธิ์ที่จะแก้ไขเพิ่มเติมเงื่อนไข หรือข้อกำหนดในแบบสัญญาหรือข้อตกลง จ้างเป็นหนังสือให้เป็นไปตามความเห็นของสำนักงานอัยการสูงสุด (ถ้ามี)

๑๐.๕ ในกรณีที่เอกสารแนบท้ายเอกสารประกวดราคาอิเล็กทรอนิกส์นี้ มีความขัดหรือแย้งกัน ผู้ยื่นข้อเสนอจะต้องปฏิบัติตามคำวินิจฉัยของจังหวัด คำวินิจฉัยดังกล่าวให้ถือเป็นที่สุด และ ผู้ยื่นข้อเสนอไม่มีสิทธิ เรียกร้องค่าใช้จ่ายใดๆ เพิ่มเติม

๑๐.๖ จังหวัด อาจประกาศยกเลิกการจัดจ้างในกรณีต่อไปนี้ได้ โดยที่ผู้ยื่นข้อเสนอจะเรียกร้อง ค่าเสียหายใดๆ จากจังหวัดไม่ได้

(๑) จังหวัดไม่ได้รับการจัดสรรเงินที่จะใช้ในการจัดจ้างหรือได้รับจัดสรรแต่ไม่เพียงพอ ที่ จะทำการจัดจ้างครั้งนี้ต่อไป

(๒) มีการกระทำที่เข้าลักษณะผู้ยื่นข้อเสนอที่ชนะการจัดจ้างหรือที่ได้รับการคัดเลือกมี ผลประโยชน์ร่วมกัน หรือมีส่วนได้เสียกับผู้ยื่นข้อเสนอรายอื่น หรือขัดขวางการแข่งขันอย่างเป็นธรรมหรือสมยอมกัน กับผู้ยื่นข้อเสนอรายอื่น หรือเจ้าหน้าที่ในการเสนอราคา หรือสื่อว่ากระทำการทุจริตอื่นใดในการเสนอราคา

(๓) การทำการจัดจ้างครั้งนี้ต่อไปอาจก่อให้เกิดความเสียหายแก่จังหวัด หรือกระทบ ต่อประโยชน์สาธารณะ

(๔) กรณีอื่นในทำนองเดียวกับ (๑) (๒) หรือ (๓) ตามที่กำหนดในกฎกระทรวงซึ่งออก ตามความในกฎหมายว่าด้วยการจัดซื้อจัดจ้างและการบริหารพัสดุภาครัฐ

## ๑๑. การปรับราคาค่างานก่อสร้าง

การปรับราคาค่างานก่อสร้างตามสูตรการปรับราคาค่างานระบุในข้อ ๑.๕ จะนำมาใช้ในกรณีที่ ค่า งานก่อสร้างลดลงหรือเพิ่มขึ้น โดยวิธีการต่อไปนี้

ตามเงื่อนไข หลักเกณฑ์ สูตรและวิธีคำนวณที่ใช้กับสัญญาแบบปรับราคาได้ตามมติคณะรัฐมนตรี เมื่อวันที่ ๒๒ สิงหาคม ๒๕๓๒ เรื่อง การพิจารณาช่วยเหลือผู้ประกอบการอาชีพงานก่อสร้าง ตามหนังสือสำนักเลขาธิการ คณะรัฐมนตรี ที่ นร ๐๒๐๓/ว ๑๐๙ ลงวันที่ ๒๔ สิงหาคม ๒๕๓๒

สูตรการปรับราคา (สูตรค่า K) จะต้องคงที่ที่ระดับที่กำหนดไว้ในวันแล้วเสร็จตามที่กำหนดไว้ใน สัญญา หรือภายในระยะเวลาที่จังหวัดได้ขยายออกไป โดยจะใช้สูตรของทางราชการที่ได้ระบุในข้อ ๑.๕

**๑๒. การปฏิบัติตามกฎหมายและระเบียบ**

ในระหว่างระยะเวลาการก่อสร้าง ผู้ยื่นข้อเสนอที่ได้รับการคัดเลือกให้เป็นผู้รับจ้างต้องปฏิบัติตามหลักเกณฑ์ที่กฎหมายและระเบียบได้กำหนดไว้โดยเคร่งครัด

**๑๓. การประเมินผลการปฏิบัติงานของผู้ประกอบการ**

จังหวัด สามารถนำผลการปฏิบัติงานแล้วเสร็จตามสัญญาของผู้ยื่นข้อเสนอที่ได้รับการคัดเลือก ให้ เป็นผู้รับจ้างเพื่อนำมาประเมินผลการปฏิบัติงานของผู้ประกอบการ

ทั้งนี้ หากผู้ยื่นข้อเสนอที่ได้รับการคัดเลือกไม่ผ่านเกณฑ์ที่กำหนดจะถูกระงับการยื่นข้อเสนอหรือทำสัญญากับจังหวัด ไว้ชั่วคราว



## ขอบเขตของงาน (Terms of Reference TOR)

จ้างเหมาทำป้ายประจำอาคารศูนย์การแพทย์ ๑๘ ชั้น  
โรงพยาบาลปทุมธานี จำนวน ๑ งาน

### ๑. ความเป็นมา

ด้วยต้องการเพิ่มจุดเด่นให้กับตัวอาคาร จึงมีความจำเป็นต้องปรับปรุงภายนอกอาคารเพื่อเป็นการรองรับการเข้าไปใช้งานของอาคารศูนย์การแพทย์ฯ ดังกล่าว จึงดำเนินการติดตั้งป้ายประจำอาคารศูนย์การแพทย์ ๑๘ ชั้น จำนวน ๑ งาน

### ๒. วัตถุประสงค์

มีความประสงค์จ้างเหมาทำป้ายประจำอาคารศูนย์การแพทย์ ๑๘ ชั้น ให้ดูทันสมัยและมีความเป็นเอกลักษณ์

### ๓. คุณสมบัติของผู้ประสงค์จะเสนอราคา

๓.๑. ผู้ประสงค์จะเสนอราคาต้องได้รับรองมาตรฐาน ISO ๙๐๐๑:๒๐๑๕ ด้านการปรับปรุงห้องหรือแผนกในโรงพยาบาลโดยเฉพาะ เนื่องจากมาตรฐานโรงพยาบาลมีความซับซ้อนและเฉพาะทางแตกต่างจากงานก่อสร้างทั่วไป

๓.๒. ผู้ประสงค์จะเสนอราคาต้องไม่เป็นผู้ที่ถูกระงับชื่อไว้ในบัญชีรายชื่อผู้ทำงานของทางราชการ และได้หนังสือเวียนแจ้งชื่อแล้ว หรือไม่เป็นผู้ที่ได้รับผลของการส่งให้นิติบุคคลเป็นผู้ทำงาน ตามระเบียบของทางราชการ

๓.๓. มีความสามารถตามกฎหมาย

๓.๔. ไม่เป็นบุคคลล้มละลาย

๓.๕. ไม่อยู่ระหว่างเลิกกิจการ

๓.๖. ไม่เป็นบุคคลหรือนิติบุคคลซึ่งอยู่ระหว่างถูกระงับการยื่นข้อเสนอ หรือทำสัญญากับหน่วยงานของรัฐไว้ชั่วคราวเนื่องจากเป็นผู้ที่ไม่ผ่านเกณฑ์การประเมินผลการปฏิบัติงานของผู้ประกอบการ ตามระเบียบที่รัฐมนตรีว่าการกระทรวงการคลังกำหนด ตามที่ประกาศเผยแพร่ในระบบเครือข่ายสารสนเทศของกรมบัญชีกลาง

๓.๗. มีคุณสมบัติและไม่มีลักษณะต้องห้ามตามที่คณะกรรมการนโยบายการจัดซื้อจัดจ้างและการบริหารพัสดุภาครัฐกำหนดในราชกิจจานุเบกษา

๓.๘. เป็นนิติบุคคลผู้มีอาชีพรับจ้างงานที่เสนอราคาดังกล่าว

๓.๙. ผู้ประสงค์จะเสนอราคา ต้องไม่เป็นผู้มีผลประโยชน์ร่วมกันกับผู้เสนอราคารายอื่น และ/หรือต้องไม่เป็นผู้มีผลประโยชน์ร่วมกันระหว่างผู้เสนอราคากับผู้ให้บริการ ณ วันที่เสนอราคา หรือไม่เป็นผู้กระทำการอันเป็นการขัดขวางการแข่งขันอย่าง เป็นธรรม ในการเสนอราคาครั้งนี้

๓.๑๐. ไม่เป็นผู้รับเอกลิขสิทธิ์หรือความคุ้มครอง ซึ่งอาจปฏิเสธไม่ยอมขึ้นศาลไทย เว้นแต่รัฐบาลของผู้ยื่นข้อเสนอได้มีคำสั่งให้สละเอกลิขสิทธิ์ และความคุ้มครองเช่นว่านั้น

๓.๑๑. ไม่เป็นผู้ที่ไม่ผ่านเกณฑ์การประเมินผลการปฏิบัติงานตามระเบียบที่รัฐมนตรีว่าการกระทรวงการคลังกำหนด

๓.๑๒. ผู้ประสงค์จะเสนอราคาต้องไม่อยู่ในฐานะ เป็นผู้ไม่แสดงบัญชีรายรับ รายจ่าย หรือแสดงบัญชีรายรับรายจ่ายไม่ถูกต้องครบถ้วนในสาระสำคัญ ตามที่ทางคณะกรรมการ ป.ป.ช.กำหนด

๓.๑๓. ผู้ประสงค์จะเสนอราคาซึ่งได้รับการคัดเลือกเป็นคู่สัญญา ต้องรับและจ่ายเงินผ่านบัญชีธนาคาร เว้นแต่การจ่ายเงินแต่ละครั้งซึ่งมีมูลค่าไม่เกิน สามหมื่นบาท คู่สัญญาอาจจ่ายเป็นเงินสดได้ตามที่ทางคณะกรรมการ ป.ป.ช.กำหนด

๓.๑๔. ผู้ประสงค์จะเสนอราคาซึ่งได้รับการคัดเลือกเป็นคู่สัญญากับทาง โรงพยาบาลปทุมธานี จะต้องทำสัญญาตามแบบสัญญามาตรฐาน ที่คณะกรรมการนโยบายจัดซื้อ จัดจ้าง และการบริหารพัสดุภาครัฐ ประกาศในราชกิจจานุเบกษา โดยไม่มีเงื่อนไขใด ๆ ทั้งสิ้น

๓.๑๕. ผู้ประสงค์จะเสนอราคาต้องส่งแผนผังโครงสร้างด้านบุคลากร รายชื่อบุคคล ประวัติการศึกษา ประวัติการทำงาน และสำเนาใบประกอบวิชาชีพสถาปัตยกรรมควบคุม หรือ วิศวกรควบคุม พร้อมสำเนาหลักฐานการหัก ภาษีเงินได้ ณ ที่จ่าย ของผู้จัดการโครงการ, สถาปนิกและวิศวกร (เอกสารทุกรายการจะต้องรับรองสำเนาถูกต้อง) โดยตำแหน่งและบุคลากรหลักที่จะปฏิบัติงานเต็มเวลาและถือเป็นผู้ควบคุมงานของงานจ้างดังกล่าวฯ โดยมีคุณสมบัติขั้นต่ำ ดังนี้

๓.๑๕.๑. ผู้จัดการโครงการ ๑ คน

- วุฒิการศึกษา ไม่ต่ำกว่าปริญญาตรี สาขาสถาปัตยกรรม หรือ วิศวกรรมศาสตร์ มีใบประกอบวิชาชีพ ควบคุม ระดับ ภาศึ ขึ้นไป
- มีประสบการณ์ควบคุมงานตกแต่งภายใน หรือ ก่อสร้าง ไม่น้อยกว่า ๕ ปี
- จะต้องเข้าร่วมประชุมกับคณะกรรมการของทางโรงพยาบาลทุกครั้ง เพื่อรายงานสรุปความก้าวหน้า ปัญหาอุปสรรคในการทำงาน

๓.๑๕.๒. สถาปนิก หรือ วิศวกร หรือ ผู้ควบคุมงาน ๑ คน

- วุฒิการศึกษา ไม่ต่ำกว่า ประกาศนียบัตรวิชาชีพชั้นสูง ขึ้นไป
- มีประสบการณ์ควบคุมงานตกแต่งภายใน หรือ ก่อสร้าง ไม่น้อยกว่า ๓ ปี

#### ๔. แบบรูปรายการหรือคุณลักษณะเฉพาะ

๔.๑. ผู้ประสงค์จะเสนอราคาจะต้องเข้าสำรวจพื้นที่ก่อสร้างและอุปสรรคต่างๆ พร้อมนำเสนอภาพเสมือนจริงมาให้กับคณะกรรมการพิจารณาประเมินคุณภาพก่อนยื่นเสนอราคา โดยต้องส่งแบบของตำแหน่งการติดตั้ง ด้วยวิธี Sketch Up , Render รูปภาพ ๓ มิติเสมือนจริงจำนวน ๑๐ ภาพ และ Render VDO Animation ๓ นาที มาส่ง ณ ส่วนพัสดุ โรงพยาบาลปทุมธานี โดยลงลายมือชื่อของผู้ยื่นเสนอพร้อมประทับตราสำคัญของนิติบุคคล (ถ้ามี)กำกับในเอกสารนั้นด้วย

๔.๒. ผู้ประสงค์จะเสนอราคาจะต้องเป็นผู้จัดหาแรงงานฝีมือดี เครื่องมือ เครื่องจักร และสิ่งอำนวยความสะดวกต่างๆ ที่จำเป็นทุกชนิด รวมทั้งต้องประสานงานกับผู้ว่าจ้างเพื่อให้การประกอบและติดตั้งแล้วเสร็จถูกต้องตามรายการประกอบแบบ

๔.๓. ผู้ประสงค์จะเสนอราคามีหน้าที่ดำเนินการจัดหาวัสดุอุปกรณ์ที่มีคุณภาพได้มาตรฐานเป็นที่ยอมรับและมีความปลอดภัย

๔.๔. ผู้ประสงค์จะเสนอราคาต้องเตรียมอุปกรณ์ป้องกันบริเวณพื้นที่ปฏิบัติงานเพื่อป้องกันฝุ่นละออง ฟุ้งกระจาย ออกนอกพื้นที่

๔.๕. ผู้ประสงค์จะเสนอราคาต้องจัดส่งแผนการดำเนินงาน พร้อมรายชื่อพนักงานที่รับผิดชอบ ในส่วนต่าง ๆ ให้ผู้ว่าจ้าง รับทราบ ก่อนเริ่มปฏิบัติงาน ไม่น้อยกว่า ๗ วัน

๔.๖. ผู้ว่าจ้าง มีสิทธิจะเข้าตรวจตราตรวจสอบการปฏิบัติงาน เอกสารบัญชี ข้อมูลต่างๆ เครื่องมือ อุปกรณ์ที่เกี่ยวข้องกับการปฏิบัติงานตามที่ผู้ว่าจ้างเห็นสมควร

๔.๗. ผู้ประสงค์จะเสนอราคาต้องจัดหาเครื่องแบบ ในการปฏิบัติงานให้เป็นระเบียบเรียบร้อย มีมาตรฐานเดียวกัน และติดบัตรประจำตัว ระหว่างปฏิบัติหน้าที่ รวมทั้งจัดหาอุปกรณ์ป้องกันภัย ส่วนบุคคล ให้แก่พนักงานกำหนดให้สวมใส่ หรือปฏิบัติตามข้อกำหนดอย่างเคร่งครัด

๔.๘. การวินิจฉัยข้อผิดพลาดใดๆ อันอาจเกิดขึ้น ในการปฏิบัติงานของผู้ประสงค์จะเสนอราคา ผู้ว่าจ้างเป็นผู้มีอำนาจวินิจฉัย และผู้ประสงค์จะเสนอราคาจะต้องปฏิบัติตามโดยเคร่งครัด

ผู้ยื่นข้อเสนอต้องจัดให้มีเจ้าหน้าที่ควบคุมการทำงานและความปลอดภัยประจำที่หน่วยงาน ตลอดเวลาที่มีการปฏิบัติงาน

๔.๙. ผู้ประสงค์จะเสนอราคาต้องเป็นผู้รับผิดชอบค่าใช้จ่ายภาษีและค่าธรรมเนียมอื่นใดทั้งหมด

๔.๑๐. ผู้ประสงค์จะเสนอราคาไม่มีสิทธิ ในการแสวงหาผลประโยชน์อื่นใด และไม่ว่ารูปแบบใดๆ จากการเข้าใช้ประโยชน์ในการปฏิบัติงานในอาคาร นอกเหนือจากที่ได้รับอนุญาต เป็นลายลักษณ์อักษร จากทางผู้ว่าจ้าง ไว้ชัดเจนแล้วเท่านั้น

๔.๑๑. ผู้ประสงค์จะเสนอราคาต้องจัดส่งข้อมูลและแบบ (ASBUILT DRAWING) ในรูปแบบของ เอกสาร และแผ่น CD จำนวน ๓ ชุด โดยมีรายละเอียดดังต่อไปนี้

๔.๑๑.๑. เอกสารแบบ โดยมีขนาดไม่เล็กกว่า A๓

๔.๑๑.๒. เอกสารรายละเอียดของวัสดุ โดยมีขนาดไม่เล็กกว่า A๔

๔.๑๑.๓. ไฟล์แบบ Auto Cad ที่เป็น Version ๒๐๐๗ ขึ้นไป หรือตามที่คณะกรรมการ ตรวจรับเห็นชอบ

๔.๑๑.๔. ไฟล์แบบที่เป็น PDF

๔.๑๑.๕. ผู้ประสงค์จะเสนอราคาจะต้องจัดรวบรวมและส่งมอบ Catalog, หนังสือ คู่มือการใช้งานและบำรุงรักษาอุปกรณ์ทุกชนิดและอื่นๆ เป็นภาษาไทยตาม รูปแบบส่งเพื่อการอนุมัติก่อนส่งมอบงาน เมื่อได้รับอนุมัติแล้ว ผู้เสนอราคา จะต้องจัดเตรียมเอกสารดังกล่าว จำนวน ๓ ชุด พร้อม Soft File จำนวน ๒ ชุด เพื่อส่งมอบต่อผู้ว่าจ้าง

## ๕. สถานที่ก่อสร้าง

เลขที่ ๗ ถนน ปทุมธานี - ลาดหลุมแก้ว ตำบลบางปรอก อำเภอเมืองปทุมธานี จังหวัดปทุมธานี

## ๖. ระยะเวลาดำเนินการ

ผู้เสนอราคา ต้องดำเนินการก่อสร้างตามข้อกำหนดของสัญญาจ้างในระยะเวลา ๖๐ วัน นับถัดจาก วันที่ได้รับหนังสือแจ้งให้เริ่มงาน

## ๗. งวดการจ่ายเงิน

ผู้ว่าจ้างจะจ่ายค่าจ้าง เป็นจำนวน ๒ งวด ดังนี้

๗.๑. งวดที่ ๑ จำนวนเงิน ๖๐% (ร้อยละหกสิบของเงินสัญญาจ้าง) จ่ายให้เมื่อผู้รับจ้างได้ ทำการดังต่อไปนี้

|                                   |      |
|-----------------------------------|------|
| ๗.๑.๑. งานเตรียมพื้นที่           | ๑๐๐% |
| ๗.๑.๒. งานกำหนดตำแหน่งป้าย        | ๑๐๐% |
| ๗.๑.๓. งานติดตั้งโครงสร้างรับป้าย | ๙๕%  |

( กำหนดระยะเวลา ๓๐ วัน )

๗.๒. งวดที่ ๒ จำนวนเงิน ๔๐% (ร้อยละสี่สิบของเงินสัญญาจ้าง) จ่ายให้เมื่อผู้รับจ้างได้ทำการ  
ดังต่อไปนี้

๗.๒.๑. งานติดตั้งโครงสร้างรับป้าย ๑๐๐%

๗.๒.๒. งานติดตั้งป้าย ๑๐๐%

และได้ก่อสร้างรายการต่าง ๆ ทั้งหมดแล้วเสร็จ ครบถ้วน ถูกต้องตามรูปแบบ  
รายการและสัญญาทุกประการ ( กำหนดระยะเวลา ๓๐ วัน )

#### ๘. วงเงินในการจัดหา

วงเงินในการจ้างเหมาทำป้ายประจำอาคารศูนย์การแพทย์ ๑๘ ชั้น โรงพยาบาลปทุมธานี จำนวนเงิน  
๑,๒๐๐,๐๐๐ บาท (หนึ่งล้านสองแสนบาทถ้วน) ด้วยเงินบำรุงโรงพยาบาลปทุมธานี ประจำปีงบประมาณ  
พ.ศ. ๒๕๖๖ รวมภาษีมูลค่าเพิ่มและค่าใช้จ่ายอื่นๆ แล้ว

#### ๙. การเสนอราคา

๙.๑. ผู้ประสงค์จะเสนอราคาต้องยื่นข้อเสนอและใบเสนอราคา ตามที่กำหนดไว้ในขอบเขตของงาน  
(Terms of Reference: TOR) โดยไม่มีเงื่อนไขใดๆ ทั้งสิ้น และจะต้องกรอกข้อความให้ถูกต้องครบถ้วนลง  
ลายมือชื่อของผู้ยื่น ข้อเสนอให้ชัดเจน จำนวนเงินที่เสนอต้องระบุตรงกันทั้งตัวเลขและตัวหนังสือโดยไม่มี  
จุดลบหรือแก้ไข หากมี การจุดลบ ตกแต่ง แก้ไข เปลี่ยนแปลง จะต้องลงลายมือชื่อผู้ยื่นข้อเสนอ พร้อมทั้ง  
ประทับตรา (ถ้ามี) กำกับไว้ด้วย ทุกแห่ง

๙.๒. ผู้ประสงค์จะเสนอราคาจะต้องกรอกรายละเอียดการเสนอราคาในใบเสนอราคา ให้ครบถ้วน  
ในการเสนอราคาให้เสนอราคาเป็นเงินบาทและเสนอราคาเพียงราคาเดียว โดยเสนอราคารวมหรือต่อหน่วย  
หรือต่อรายการตามเงื่อนไขที่ระบุไว้ท้ายใบเสนอราคาให้ถูกต้อง ทั้งนี้ราคารวมที่เสนอจะต้องตรงกับทั้งตัวเลข  
และ ตัวหนังสือหากไม่ตรงกันให้ถือตัวหนังสือเป็นสำคัญ โดยคิดราคารวมทั้งสิ้น ซึ่งรวมค่าภาษีมูลค่าเพิ่มและ  
ภาษีอากร อื่นๆ ค่าขนส่ง ค่าจดทะเบียน และค่าใช้จ่ายอื่นๆ ทั้งปวง ราคาที่เสนอจะต้องเสนอกำหนดยื่นราคา  
ไม่น้อยกว่า ๙๐ วัน นับตั้งแต่วันยื่นข้อเสนอโดยภายในกำหนดยื่นราคา ผู้ยื่นข้อเสนอต้องรับผิดชอบราคาที่ตน  
ได้เสนอไว้ และจะถอนการเสนอราคามีได้

#### ๑๐. การรับประกันผลงาน

ผู้ที่ได้รับคัดเลือก ให้ทำสัญญาจ้าง จะต้องรับประกันความชำรุดบกพร่องของงาน ที่เกิดขึ้น ภายใน  
ระยะเวลาไม่น้อยกว่า ๒ ปี นับจากวันที่คณะกรรมการตรวจรับงานเป็นที่เรียบร้อย โดยจะต้องรับผิดชอบซ่อมแซมแก้ไข  
หรือเปลี่ยนอุปกรณ์ให้ติดตั้งเดิม ภายใน ๑๕ วัน นับจากวันที่ได้รับแจ้งความชำรุดบกพร่องเป็นลายลักษณ์อักษร

#### ๑๑. ค่าปรับ

หากปฏิบัติงานตามขอบข่ายของงานไม่แล้วเสร็จ ภายในระยะเวลาที่กำหนดในสัญญาจ้าง ให้มี  
ค่าปรับในอัตราร้อยละ ๐.๐๑ ของราคางานที่ได้ตกลงไว้ โดยให้ปรับเป็นรายวัน แต่จะไม่น้อยกว่าวันละ ๑๐๐ บาท  
(หนึ่งร้อยบาทถ้วน) โดยนับถัดจากวันที่กำหนดแล้วเสร็จตามสัญญาจ้าง จนถึงวันที่ปฏิบัติงานตามสัญญาจ้างแล้วเสร็จบริบูรณ์

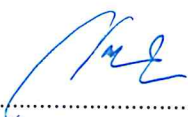

(นายวีระ เกตุเคน)  
ประธานกรรมการ



(นายไพโรจน์ เรืองสว่าง)  
กรรมการ



(นายณรงค์ศักดิ์ กัณห)  
กรรมการ





## รายการงบประมาณราคาค่าก่อสร้างโครงการ

จ้างเหมาทำป้ายประจำอาคารศูนย์การแพทย์ 18 ชั้น

โรงพยาบาลปทุมธานี

จำนวน 1 งาน

7 ถนนปทุมธานี - ลาดหลุมแก้ว ตำบลบางปรอก อำเภอเมืองปทุมธานี จังหวัดปทุมธานี

## แบบสรุปราคาค่างานก่อสร้างอาคาร

|                               |  |   |      |
|-------------------------------|--|---|------|
| ชื่อโครงการ                   | จ้างเหมาทำป้ายประจำอาคารศูนย์การแพทย์ 18 ชั้น                              |   |      |
| สถานที่ก่อสร้าง               | 7 ถนนปทุมธานี - ลาดหลุมแก้ว ตำบลบางปรอก อำเภอเมืองปทุมธานี จังหวัดปทุมธานี |   |      |
| แบบเลขที่                     | -  |   |      |
| หน่วยงาน                      | โรงพยาบาลปทุมธานี  |   |      |
| แบบ ปร.4 ปร.5 และ ปร.6 ที่แนบ | มีจำนวน  | 4 | แผ่น |
| คำนวณราคา เมื่อวันที่         |  |   |      |

หน่วย : บาท

| ลำดับที่ | รายการ   | ค่าก่อสร้าง<br>( บาท ) | หมายเหตุ |
|----------|--|------------------------|----------|
|          | สรุป   |                        |          |
| 1        | ส่วนที่ 1 ค่างานต้นทุน (คำนวณในราคาทุน)                    | 1,189,937.42           |          |
| 2        | ส่วนที่ 2 ค่าใช้จ่ายพิเศษตามข้อกำหนด ฯ                     | 12,500.00              |          |
|          |  |                        |          |
|          |  |                        |          |
|          |  |                        |          |
| สรุป     | รวมราคา  | 1,202,437.42           |          |
|          | รวมค่าก่อสร้างเป็นเงินทั้งสิ้น<br>(หนึ่งล้านสองแสนบาทถ้วน) | 1,200,000.00           |          |

ผู้ตรวจ .....



(นายวีระ เกตุเคน)

ประธานกรรมการ

ผู้ตรวจ .....

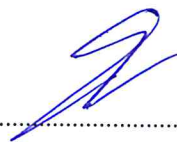

(นายไพโรจน์ เรืองสว่าง)

กรรมการ

ผู้ตรวจ .....



(นายณรงค์ศักดิ์ กัณหาศ)

กรรมการ

## แบบสรุปค่าก่อสร้าง

ชื่อโครงการ จ้างเหมาทำป้ายประจำอาคารศูนย์การแพทย์ 18 ชั้น

สถานที่ก่อสร้าง 7 ถนนปทุมธานี - ลาดหลุมแก้ว ตำบลบางปรอก อำเภอเมืองปทุมธานี จังหวัดปทุมธานี

แบบเลขที่ -

หน่วยงาน โรงพยาบาลปทุมธานี

แบบ ปร.4 (ก) ที่แบบ มีจำนวน 1 แผ่น

คำนวณราคา เมื่อวันที่

หน่วย : บาท

| ลำดับที่ | รายการ                                  | ค่างานต้นทุน<br>หน่วย : บาท | Factor F        | ค่าก่อสร้าง<br>หน่วย : บาท | หมายเหตุ |
|----------|---|-----------------------------|-----------------|----------------------------|----------|
| 1        | ส่วนที่ 1 ค่างานต้นทุน (คำนวณในราคาทุน) | 911,550.04                  | 1.3054          | 1,189,937.42               |          |
|          | เงินในใจ                                |                             |                 |                            |          |
|          | เงินล่วงหน้าจ่าย.....                   | 0.00%                       |                 |                            |          |
|          | เงินประกันผลงานหัก.....                 | 0.00%                       |                 |                            |          |
|          | ดอกเบี้ยเงินกู้.....                    | 6.00%                       |                 |                            |          |
|          | ค่าภาษีมูลค่าเพิ่ม.....                 | 7.00%                       |                 |                            |          |
|          |   |                             | รวมค่างานต้นทุน | 1,189,937.42               |          |

ขนาดหรือเนื้อที่อาคาร 67.49 ตร.ม. เฉลี่ย 17,631.84 บาท/ตร.ม.

ผู้ตรวจ ..... ประธานกรรมการ  
(นายวีระ เกตุเคน)

ผู้ตรวจ ..... กรรมการ  
(นายไพโรจน์ เรืองสว่าง)

ผู้ตรวจ ..... กรรมการ  
(นายณรงค์ศักดิ์ กันหา)

แบบแสดงรายการปริมาณและราคา

|                       |  |
|-----------------------|--|
| ชื่อโครงการ           | จ้างเหมาทำป้ายประจำอาคารศูนย์การแพทย์ 18 ชั้น                              |
| สถานที่ก่อสร้าง       | 7 ถนนปทุมธานี - ลาดหลุมแก้ว ตำบลบางปรอก อำเภอเมืองปทุมธานี จังหวัดปทุมธานี |
| แบบเลขที่             | -  |
| หน่วยงาน              | โรงพยาบาลปทุมธานี  |
| กำหนดราคา เมื่อวันที่ |  |

หน่วย : บาท

| ลำดับที่ | รายการ  | จำนวน    | หน่วย | ราคาวัสดุสิ่งของ   |                   | ค่าแรงงาน          |                   | ค่าวัสดุสิ่งของและค่าแรงงาน | หมายเหตุ |
|----------|---|----------|-------|--------------------|-------------------|--------------------|-------------------|-----------------------------|----------|
|          |   |          |       | ราคา / หน่วย (บาท) | จำนวนเงิน (บาท)   | ราคา / หน่วย (บาท) | จำนวนเงิน (บาท)   |                             |          |
|          | ส่วนที่ 1 ค่างานต้นทุน (คำนวณในราคาทุน)   |          |       |                    |                   |                    |                   |                             |          |
| 1.1      | งานโครงสร้าง  |          |       |                    |                   |                    |                   |                             |          |
|          | - เสาคเหล็กกล่อง 50x50x2.3 มม.  | 2,135.00 | กก.   | 45.00              | 96,075.00         | 16.00              | 34,160.00         | 130,235.00                  |          |
|          | - เหล็ก Plate 200x200x5 มม. + ทุกเหล็ก 8.8 มม.  | 48.00    | ชุด   | 640.00             | 30,720.00         | 200.00             | 9,600.00          | 40,320.00                   |          |
|          | - เหล็ก Plate 100x100x5 มม. + ทุกเหล็ก 8.8 มม.  | 48.00    | ชุด   | 520.00             | 24,960.00         | 200.00             | 9,600.00          | 34,560.00                   |          |
|          | - อีพ็อกซีซีเมนต์เหล็ก  | 1.00     | เหมา  | 1,500.00           | 1,500.00          | -                  | -                 | 1,500.00                    |          |
|          | - ทาสีน้ำมัน+กันสนิม  | 1.00     | เหมา  | 3,500.00           | 3,500.00          | -                  | -                 | 3,500.00                    |          |
|          | - วัสดุสิ้นเปลือง (ลวดเชื่อม ไขตัด)   | 1.00     | เหมา  | 1,200.00           | 1,200.00          | -                  | -                 | 1,200.00                    |          |
|          | <b>รวมราคางานโครงสร้าง</b>  |          |       |                    | <b>157,955.00</b> |                    | <b>53,360.00</b>  | <b>211,315.00</b>           |          |
| 1.2      | งานสถาปัตยกรรม  |          |       |                    |                   |                    |                   |                             |          |
| 1.2.1    | งานป้าย   |          |       |                    |                   |                    |                   |                             |          |
|          | - ป้ายอะคริลิก หน้า 3 มม. ปิดขอบอลูมิเนียมซิงค์ 2 ซม. หน้า 1 มม.  | 2.00     | ชุด   | 305,000.00         | 610,000.00        | 20,500.00          | 41,000.00         | 651,000.00                  |          |
|          | ตัวอักษรภาษาไทย คำว่า "โรงพยาบาลปทุมธานี" ขนาดความสูงประมาณ 1.48 ม. ความยาวรวมประมาณ 22.80 ม. ภายในติดไฟ LED 12V กันน้ำ |          |       |                    |                   |                    |                   |                             |          |
|          | <b>รวมราคางานสถาปัตยกรรม</b>  |          |       |                    | <b>610,000.00</b> |                    | <b>41,000.00</b>  | <b>651,000.00</b>           |          |
| 1.3      | งานระบบไฟฟ้ากำลังและไฟฟ้าสื่อสาร  |          |       |                    |                   |                    |                   |                             |          |
| 1.3.1    | ระบบไฟฟ้าแสงสว่าง   |          |       |                    |                   |                    |                   |                             |          |
|          | - MCCB 32A.   | 1.00     | ชุด   | 5,865.60           | 5,865.60          | 300.00             | 300.00            | 6,165.60                    |          |
|          | - Consumer Unit 4 Slot 1P 32A. 10kA   | 1.00     | ชุด   | 4,800.00           | 4,800.00          | 300.00             | 300.00            | 5,100.00                    |          |
|          | - IEC01 6 sq.mm.  | 15.00    | ม.    | 28.80              | 432.00            | 12.00              | 180.00            | 612.00                      |          |
|          | - IEC01 2.5 Sq.mm.  | 555.00   | ม.    | 11.62              | 6,449.10          | 7.50               | 4,162.50          | 10,611.60                   |          |
|          | - EMT 3/4"  | 6.00     | ม.    | 61.44              | 368.64            | 30.00              | 180.00            | 548.64                      |          |
|          | - IMC 1/2"  | 180.00   | ม.    | 63.36              | 11,404.80         | 22.50              | 4,050.00          | 15,454.80                   |          |
|          | - Flexible Conduit Waterproof 1/2"  | 1.00     | ม้วน  | 2,760.00           | 2,760.00          | 900.00             | 900.00            | 3,660.00                    |          |
|          | - FITTING , SUPPORT & ACCESSORIES   | 1.00     | เหมา  | 7,082.40           | 7,082.40          | -                  | -                 | 7,082.40                    |          |
|          | <b>รวมราคางานระบบไฟฟ้ากำลังและไฟฟ้าสื่อสาร</b>  |          |       |                    | <b>39,162.54</b>  |                    | <b>10,072.50</b>  | <b>49,235.04</b>            |          |
|          | <b>รวมราคาส่วนที่ 1 ค่างานต้นทุน (คำนวณในราคาทุน)</b>   |          |       |                    | <b>807,117.54</b> |                    | <b>104,432.50</b> | <b>911,550.04</b>           |          |

หมายเหตุ

- ปริมาณงานใน BOQ นี้ไม่สามารถนำไปใช้อ้างอิงในการก่อสร้างจริงได้ ผู้เสนอราคาต้องเสนอตามแบบรูปและเอกสารรายการประกอบแบบที่กำหนด
- บัญชีแสดงปริมาณวัสดุเป็นเอกสารที่ใช้เฉพาะเป็นแนวทางในการประมาณราคาเท่านั้น

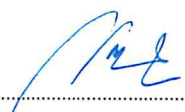
  
 (นายวีระ เกตุเคน)  
 ประธานกรรมการ

  
 (นายไพโรจน์ เรืองสว่าง)  
 กรรมการ

  
 (นายณรงค์ศักดิ์ กั้นหา)  
 กรรมการ



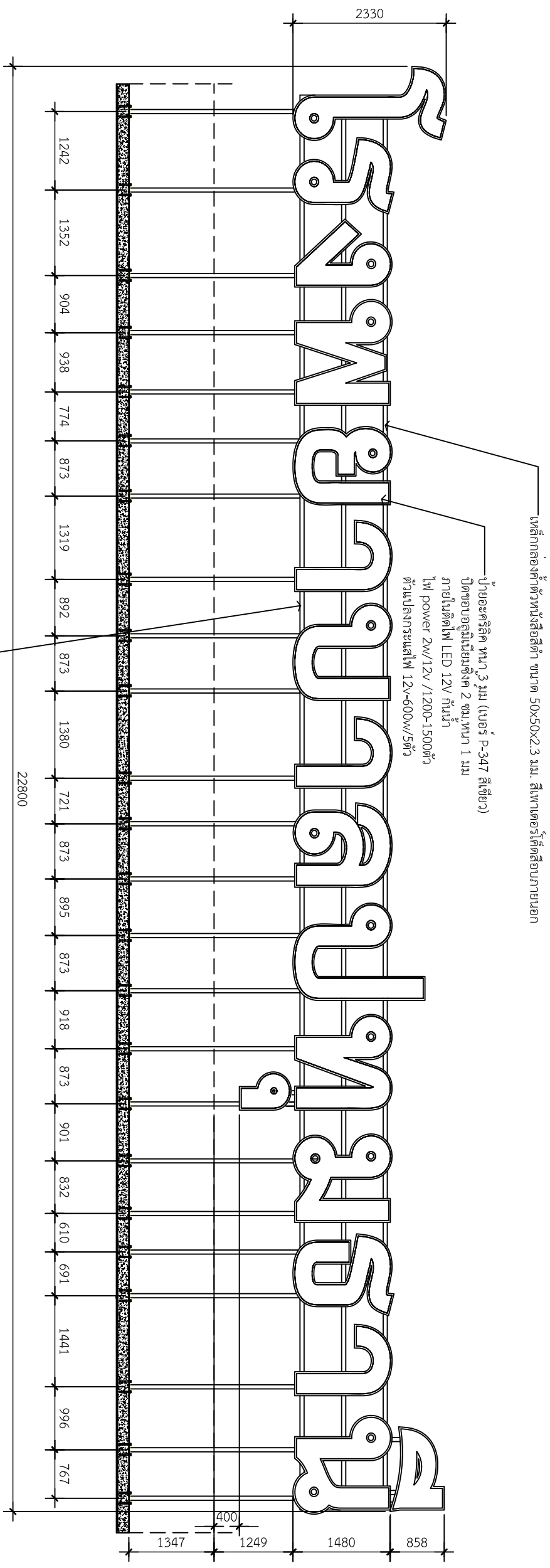

**รูปด้านหน้า**

มาตราส่วน 1:75

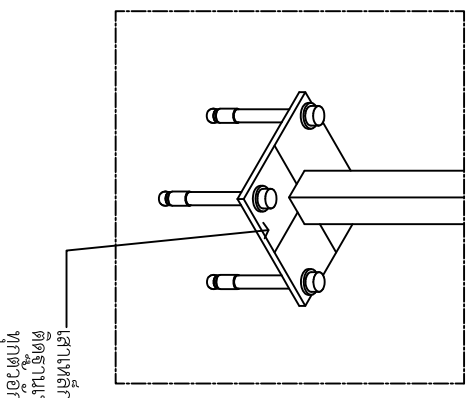

**แบบขยาย 1**

มาตราส่วน NTS

เหล็กกล่องตัวหนังสือดำ ขนาด 50x50x2.3 มม. สีเทาเคลือบสีอิมัลชันนอก

ป้ายอะคริลิกหนา 3 มม. (เบอร์ P-347 สีเขียว)  
ปิดขอบด้วยไม้มะลิ้งค์ 2 ซม.หนา 1 มม.  
ภายในติดไฟ LED 12V กันน้ำ  
ไฟ power 2w/12v /1200-1500ตัว  
ตัวแปลงกระแสไฟ 12v-600w/5ตัว

เสาเหล็กกล่องตัวหนังสือสีดำ ขนาด 50x50x2.3 มม. สีเทาเคลือบสีอิมัลชันนอก  
ติดฐานเพดเหล็กขนาด 100x100 มม. หนา 5 มม. ยึดพื้นด้วยทุกเหล็ก 8.8 มม. ทุกตัวอักษร

ป้ายอะคริลิกหนา 3 มม. (เบอร์ P-347 สีเขียว)  
ปิดขอบด้วยไม้มะลิ้งค์ 2 ซม.หนา 1 มม.  
ภายในติดไฟ LED 12V กันน้ำ  
ไฟ power 2w/12v /1200-1500ตัว  
ตัวแปลงกระแสไฟ 12v-600w/5ตัว

เหล็กตัวหนังสือ  
ขนาด 50x50x2.3 มม.  
สีเทาเคลือบสีอิมัลชันนอก

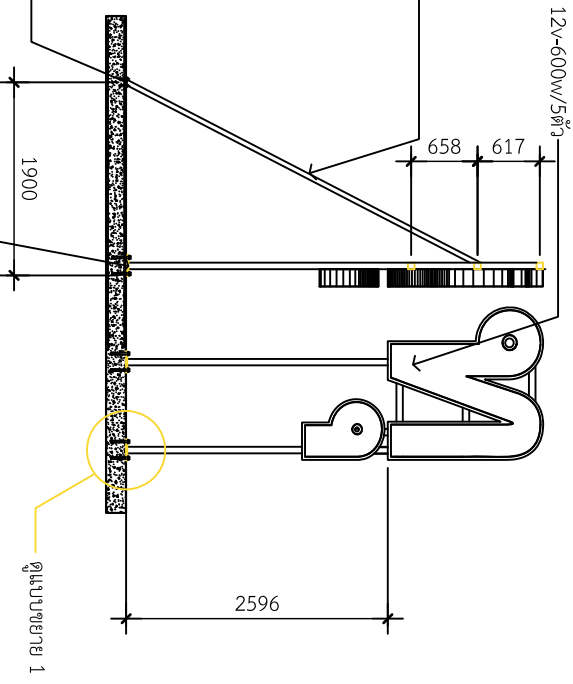

**รูปด้านข้าง**

มาตราส่วน 1:75

From EMDB  
32 AT/100 AF 3P

2x6/4G IEC 01 in EMT Conduit  $\phi 3/4"$   
CU

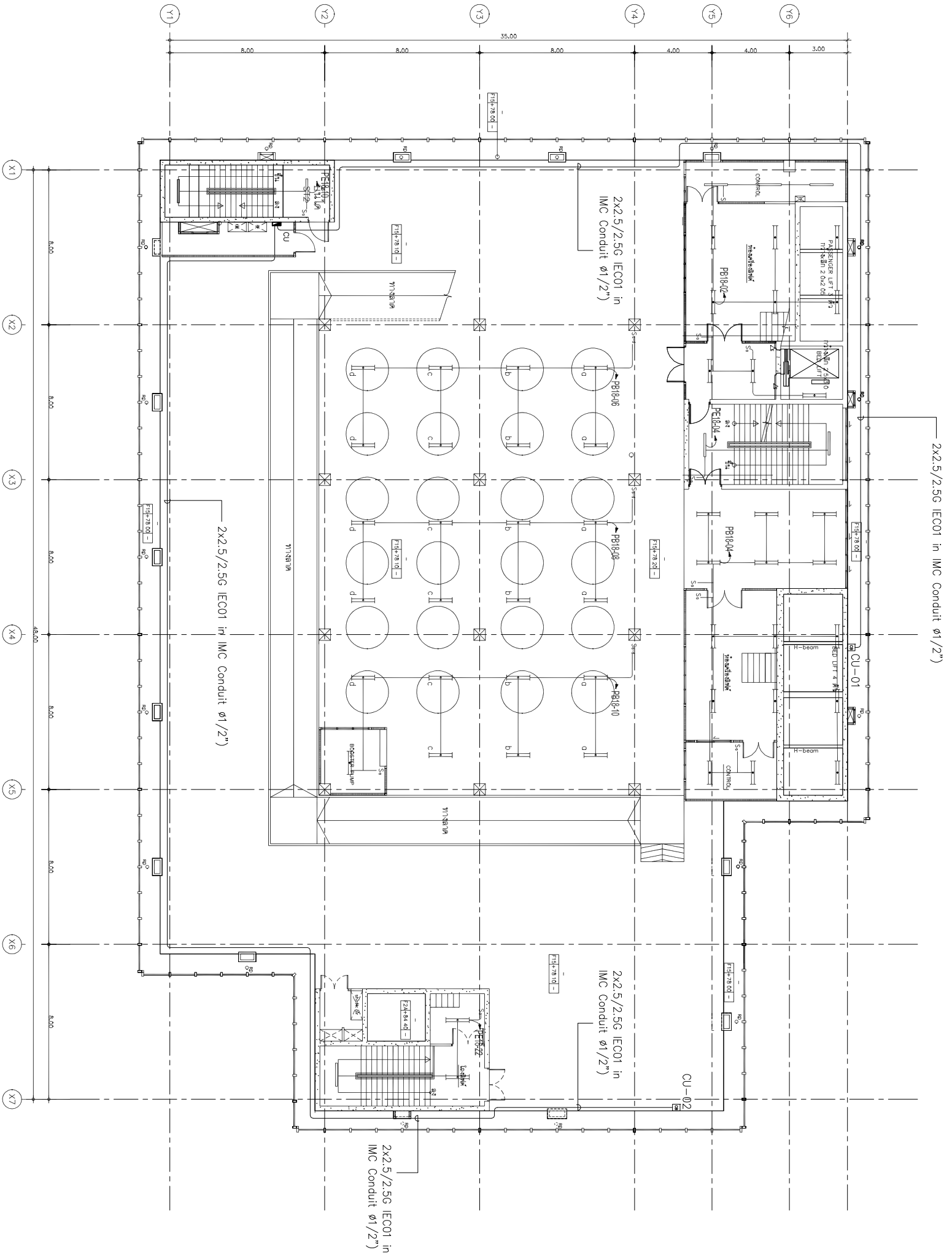

แบบแปลนแสดงระบบไฟฟ้าสำหรับป้ายโทรศัพท์ภายใน